

METALLPROFILE FÜR DACH, FASSADE UND DECKE

MAAS
PROFILE 

MAAS DETAILS – DACH

SANDWICHELEMENTE



Die abgebildeten Konstruktionsdetails sind unverbindliche Lösungsvorschläge, die im einzelnen für jedes Projekt auf Anwendbarkeit und Richtigkeit geprüft werden müssen.

Diese Zeichnung ist ausschließlich Eigentum der Fa. Maas Profile GmbH & Co. KG. Ohne unsere vorherige Zustimmung darf sie weder vervielfältigt, noch Dritten zugänglich gemacht werden. Wir behalten uns alle Rechte vor, auch für den Fall der Patenterteilung oder der Gebrauchsmustererteilung.

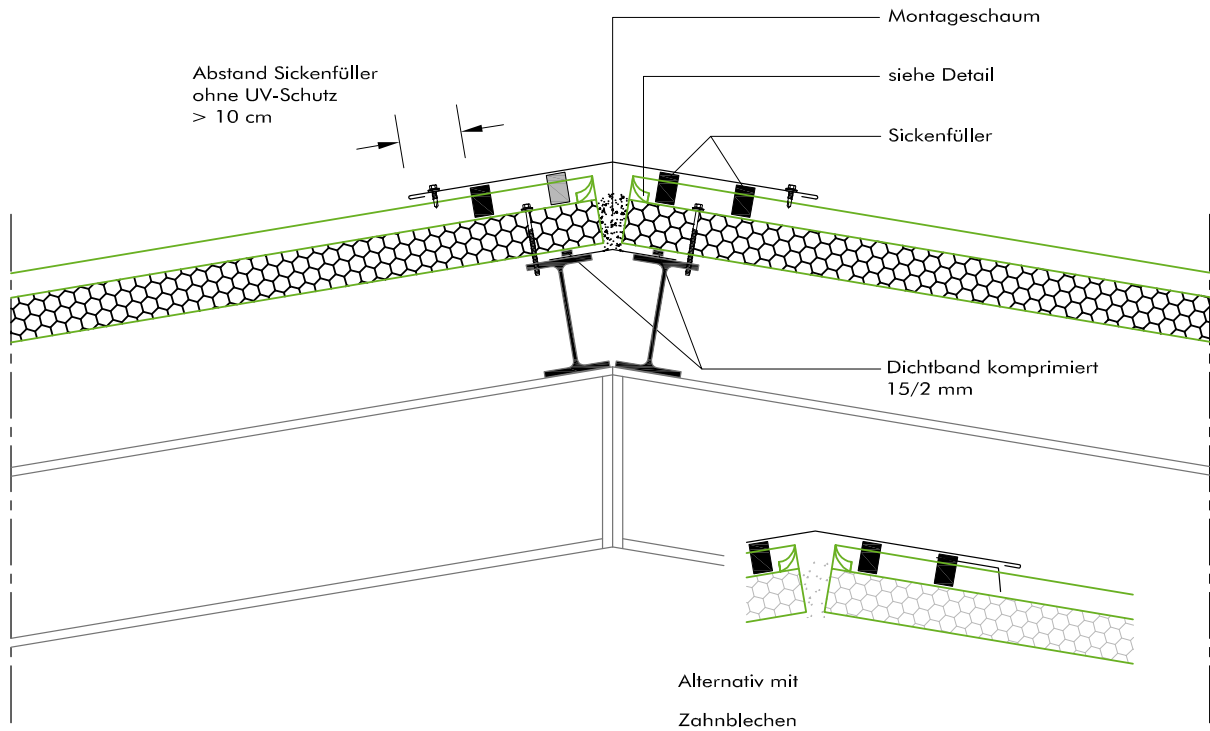

Kantenteile und Zubehör

| | | |
|---------------|-------------|------------------|
| Beschreibung: | Firstprofil | Firstverkleidung |
| Artikel- Nr.: | KT-FIR 01 | KT-FIR 10 |
| Zeichn.- Nr.: | 5101-01 | 5101-02 |

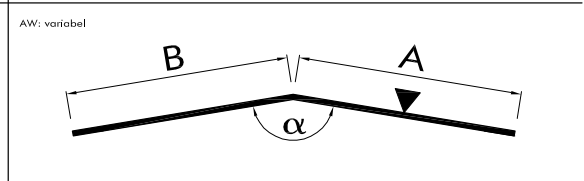
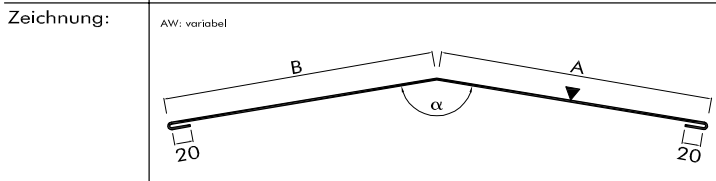

Bezeichnung: **Firstausbildung - Variante I**
Typ G4

MAAS Profile GmbH
Friedrich-List-Straße 25
D-74532 Ilshofen - Eckartshausen
Tel.: +49 7904 9714-0
Fax: +49 7904 9714-151

Typ: **Längsschnitt** Maßstab: **1:10**

Grundsatzdetail **5 1 0 1 .**

Die abgebildeten Konstruktionsdetails sind unverbindliche Lösungsvorschläge, die im einzelnen für jedes Projekt auf Anwendbarkeit und Richtigkeit geprüft werden müssen.

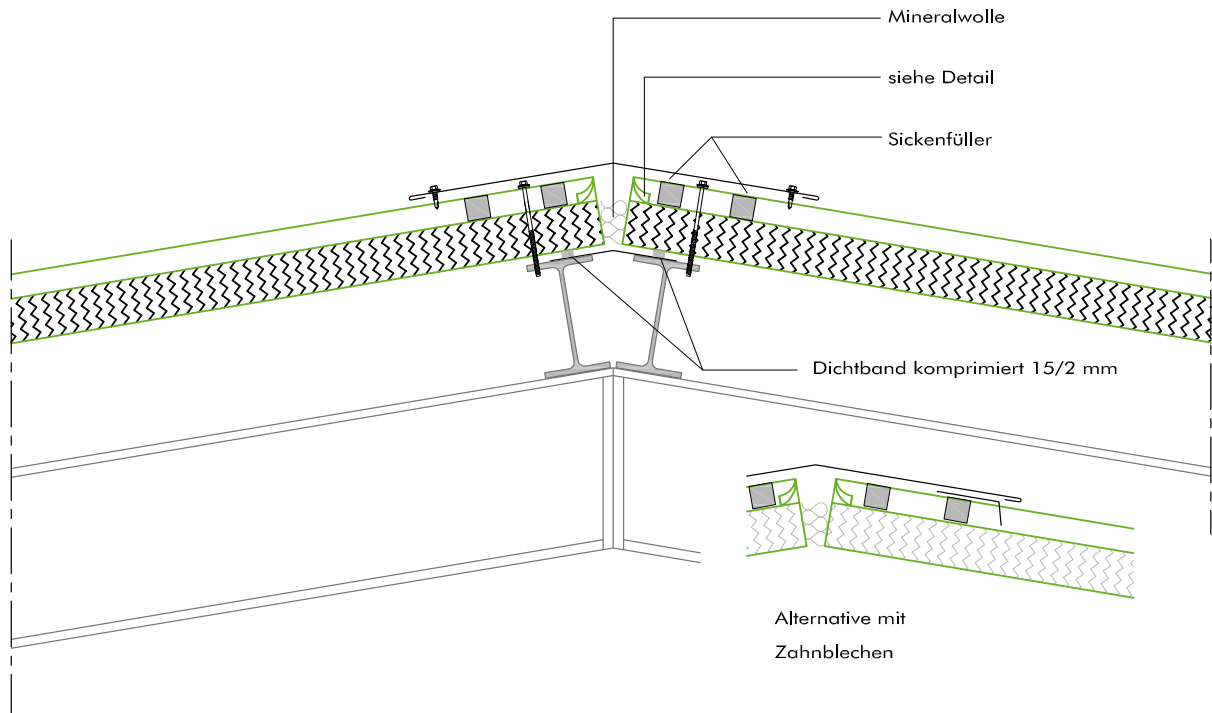

Diese Zeichnung ist ausschließlich Eigentum der Fa. Maas Profile GmbH & Co. KG. Ohne unsere vorherige Zustimmung darf sie weder vervielfältigt, noch Dritten zugänglich gemacht werden. Wir behalten uns alle Rechte vor, auch für den Fall der Patentierung oder der Gebrauchsmustererteilung.

Kantenteile und Zubehör

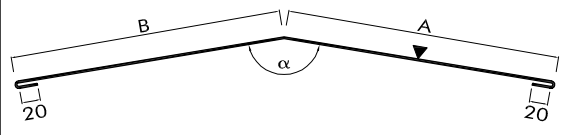
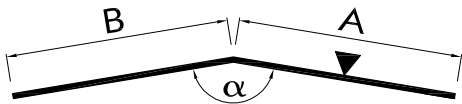
| | | |
|---------------|---|--|
| Beschreibung: | Firstprofil | Firstverkleidung |
| Artikel- Nr.: | KT-FIR 01 | KT-FIR 10 |
| Zeichn.- Nr.: | 5101-01 | 5101-02 |
| Zeichnung: | AW: variabel  | AW: variabel  |

Bezeichnung: **Firstausbildung - Variante I**
Typ Hypertec Dachelement

MAAS Profile GmbH
Friedrich-List-Straße 25
D-74532 Ilshofen - Eckartshausen
Tel.: +49 7904 9714-0
Fax: +49 7904 9714-151

Typ: **Längsschnitt** Maßstab: **1:10**

Grundsatzdetail | **5 1 0 2 . .**

Sickenfüller

Aufstellen

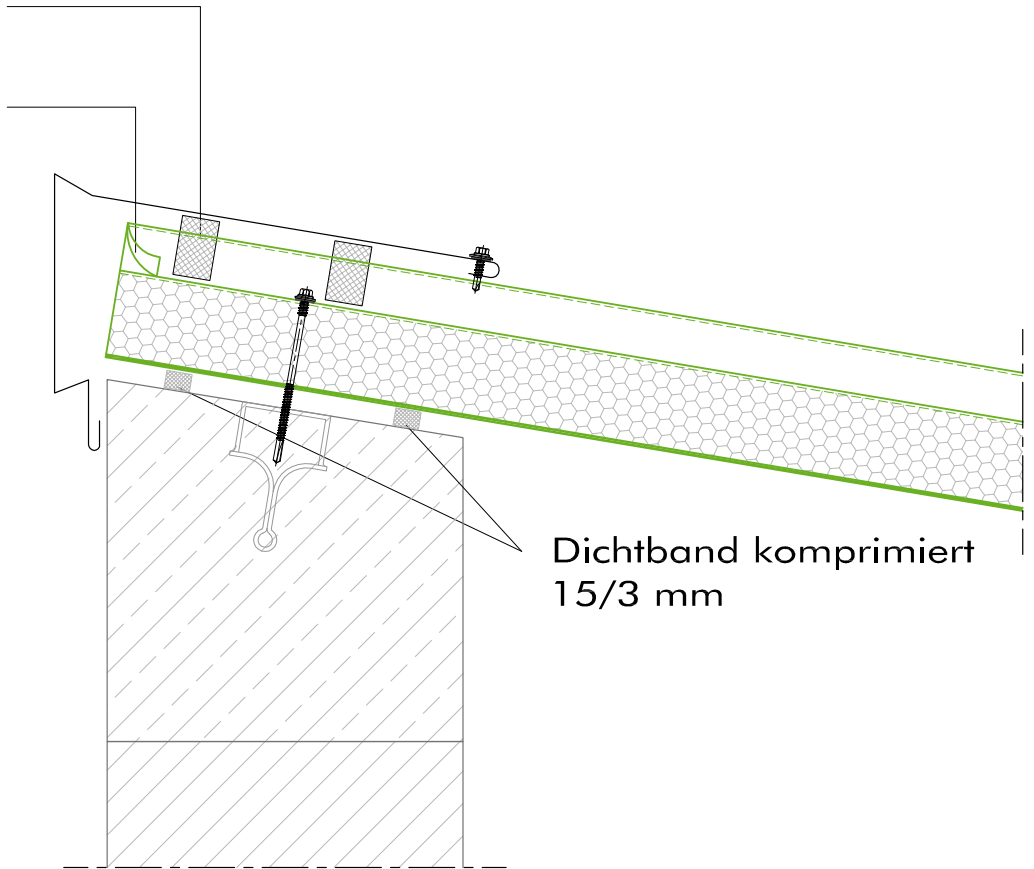

Dichtband komprimiert
15/3 mm

Kantteile und Zubehör

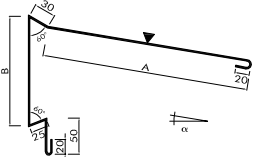
| | |
|---------------|---|
| Beschreibung: | Pultfirstprofil |
| Artikel- Nr.: | KT-FIR 04 |
| Zeichn- Nr.: | 5201-01 |
| Zeichnung: | AW: variabel  |

Bezeichnung: **Pultausbildung - Variante I**
Typ G 4 Dachelement

MAAS Profile GmbH
Friedrich-List-Straße 25
D-74532 Ilshofen - Eckartshausen
Tel.: +49 7904 9714-0
Fax: +49 7904 9714-151

| | | | | | |
|------|--------------|----------|------|-----------------|-------|
| Typ: | Längsschnitt | Maßstab: | 1:10 | Grundsatzdetail | 5201. |
|------|--------------|----------|------|-----------------|-------|

Die abgebildeten Konstruktionsteile sind unverbindliche Lösungsvorschläge, die im einzelnen für jedes Projekt auf Anwendbarkeit und Richtigkeit geprüft werden müssen.

Diese Zeichnung ist ausschließlich Eigentum der Fa. Maas Profile GmbH & Co. KG. Ohne unsere vorherige Zustimmung darf sie weder vervielfältigt, noch Dritten zugänglich gemacht werden. Wir behalten uns alle Rechte vor, auch für den Fall der Patenterteilung oder der Gebrauchsmustererteilung.

Die abgebildeten Konstruktionsdetails sind unverbindliche Lösungsvorschläge, die im
einzelnen für jedes Projekt auf Anwendbarkeit und Richtigkeit geprüft werden müssen.

Diese Zeichnung ist ausschließlich Eigentum der Fa. Maas Profile GmbH & Co. KG. Ohne unsere vorherige Zustimmung darf sie weder vervielfältigt,
noch Dritten zugänglich gemacht werden. Wir behalten uns alle Rechte vor, auch für den Fall der Patentierung oder der Gebrauchsmustererteilung.

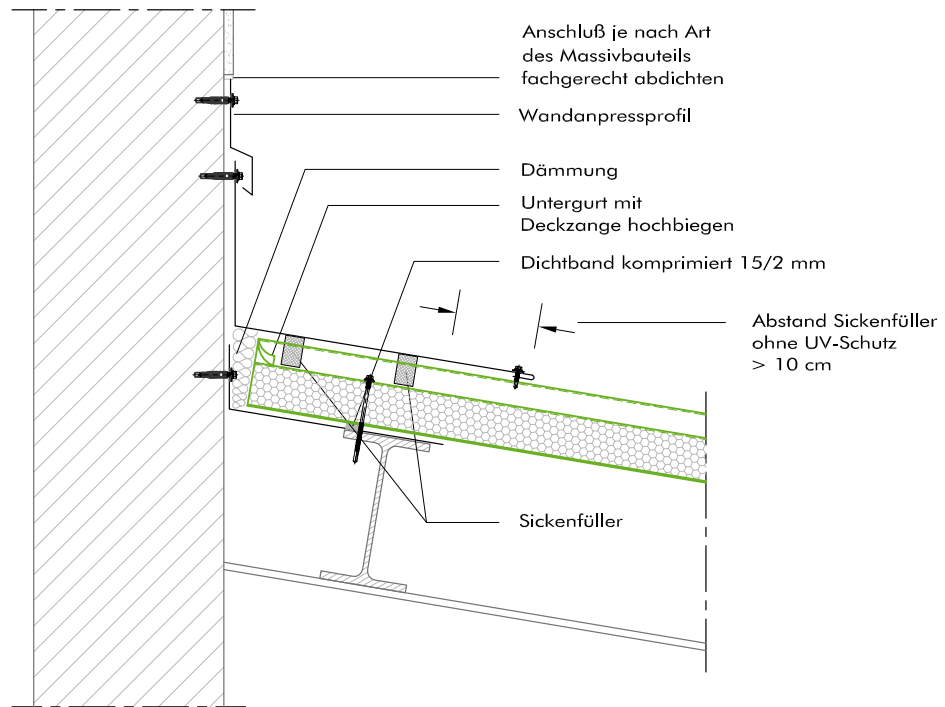

Kantenteile und Zubehör

| | | |
|---------------|--|--|
| Beschreibung: | Dachanschlussprofil | Verkleidungswinkel |
| Artikel- Nr.: | KT-DAN 01 | KT-STO 03 |
| Zeichn- Nr.: | 5202-01 | 5202-02 |
| Zeichnung: | AW: variabel  | AW: variabel  |

Bezeichnung: **Pultausbildung - Variante II**
Typ G 4 Dachelement

MAAS Profile GmbH
Friedrich-List-Straße 25
D-74532 Ilshofen - Eckartshausen
Tel.: +49 7904 9714-0
Fax: +49 7904 9714-151

Typ: **Längsschnitt** | Maßstab: **1:10** | Grundsatzdetail | **5202**

Die abgebildeten Konstruktionsdetails sind unverbindliche Lösungsvorschläge, die im einzelnen für jedes Projekt auf Anwendbarkeit und Richtigkeit geprüft werden müssen.

Diese Zeichnung ist ausschließlich Eigentum der Fa. Maas Profile GmbH & Co. KG. Ohne unsere vorherige Zustimmung darf sie weder vervielfältigt, noch Dritten zugänglich gemacht werden. Wir behalten uns alle Rechte vor, auch für den Fall der Patentierung oder der Gebrauchsmustererteilung.

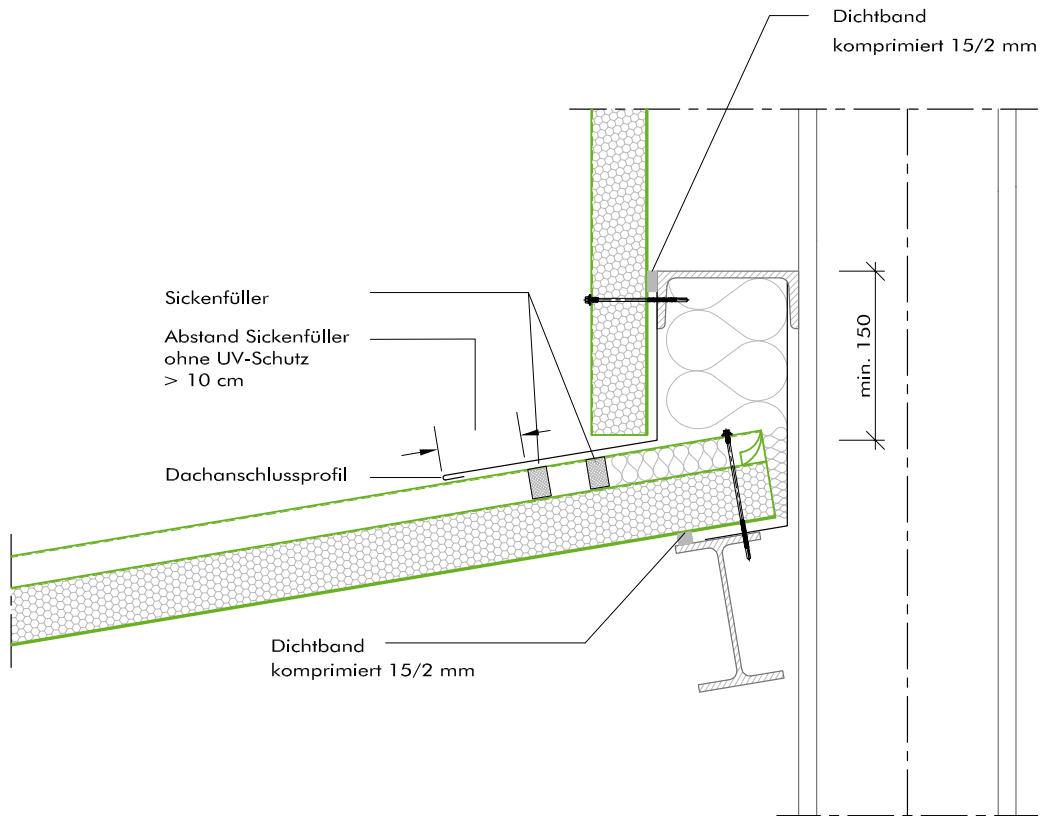

Kantenteile und Zubehör

| | | |
|----------------------|---|---|
| Beschreibung: | Dachanschlussprofil | Verkleidungswinkel |
| Artikel- Nr.: | KT-DAN 01 | KT-STO 03 |
| Zeichn- Nr.: | 5202-01 | 5202-02 |
| Zeichnung: | AW: variabel  | AW: variabel  |

Bezeichnung:
Pultausbildung - Variante II
Typ G 4 Dachelement

MAAS Profile GmbH
Friedrich-List-Straße 25
D-74532 Ilshofen - Eckartshausen
Tel.: +49 7904 9714-0
Fax: +49 7904 9714-151

| | | | | | |
|-------------|--------------|-----------------|------|------------------------|-------------|
| Typ: | Längsschnitt | Maßstab: | 1:10 | Grundsatzdetail | 5203 |
|-------------|--------------|-----------------|------|------------------------|-------------|

Die abgebildeten Konstruktionsdetails sind unverbindliche Lösungsvorschläge, die im einzelnen für jedes Projekt auf Anwendbarkeit und Richtigkeit geprüft werden müssen.

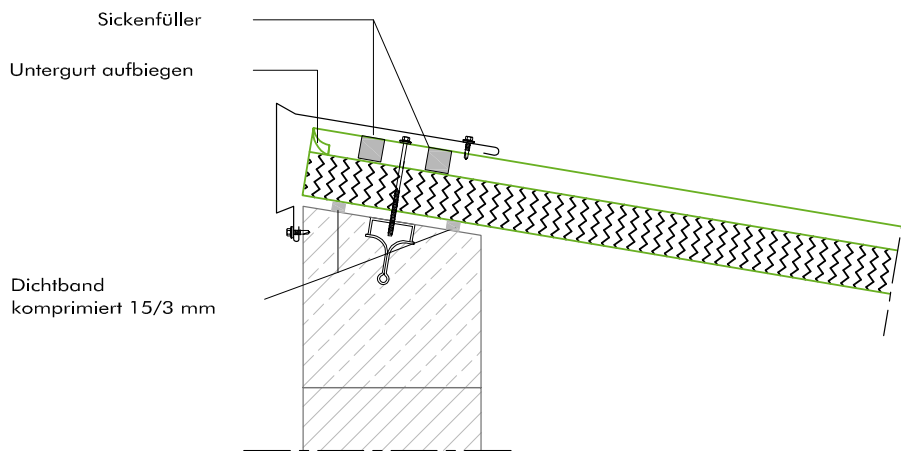

Diese Zeichnung ist ausschließlich Eigentum der Fa. Maas Profile GmbH & Co. KG. Ohne unsere vorherige Zustimmung darf sie weder vervielfältigt, noch Dritten zugänglich gemacht werden. Wir behalten uns alle Rechte vor, auch für den Fall der Patentierung oder der Gebrauchsmustererteilung.

Kantenteile und Zubehör

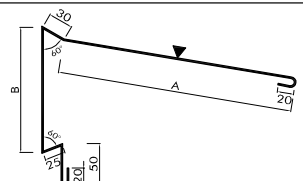
| | |
|---------------|---|
| Beschreibung: | Pultfirstprofil |
| Artikel- Nr.: | KT-FIR 04 |
| Zeichn- Nr.: | 5201-01 |
| Zeichnung: | AW: variabel  |

| | | |
|--------------|---|---|
| Bezeichnung: | Pultausbildung - Variante I Tp HIPERTEC | MAAS Profile GmbH Friedrich-List-Straße 25 D-74532 Ilshofen - Eckartshausen Tel.: +49 7904 9714-0 Fax: +49 7904 9714-151 |
|--------------|---|---|

| | | | | | |
|------|--------------|----------|------|-----------------|------|
| Typ: | Längsschnitt | Maßstab: | 1:10 | Grundsatzdetail | 5204 |
|------|--------------|----------|------|-----------------|------|

Die abgebildeten Konstruktionsdetails sind unverbindliche Lösungsvorschläge, die im einzelnen für jedes Projekt auf Anwendbarkeit und Richtigkeit geprüft werden müssen.

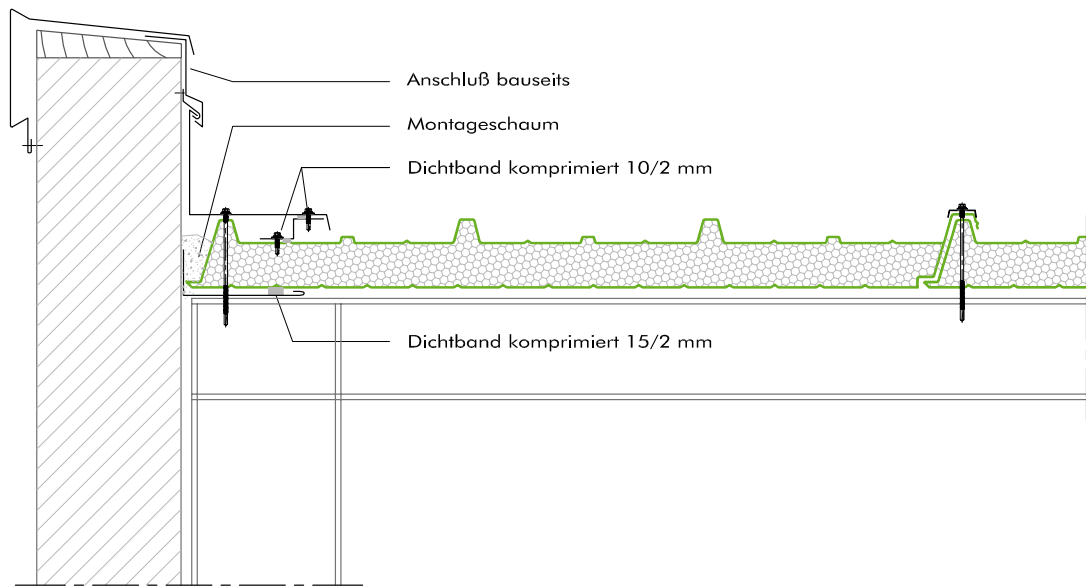

Diese Zeichnung ist ausschließlich Eigentum der Fa. Maas Profile GmbH & Co. KG. Ohne unsere vorherige Zustimmung darf sie weder vervielfältigt, noch Dritten zugänglich gemacht werden. Wir behalten uns alle Rechte vor, auch für den Fall der Patenterteilung oder der Gebrauchsmustererteilung.

Kanteile und Zubehör

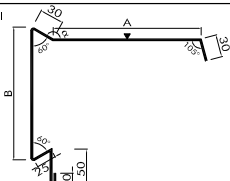
| | |
|---------------|---|
| Beschreibung: | Ortgangsprofil |
| Artikel- Nr.: | KT-ORT 01 |
| Zeichn.- Nr.: | 5301-04 |
| Zeichnung: | AW: variabel  |

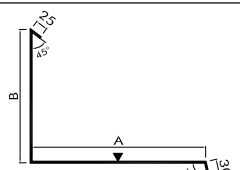
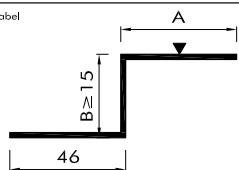
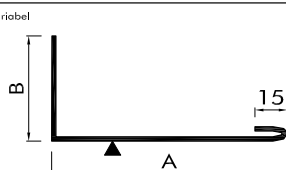
| | | | |
|---------------|---|---|---|
| Beschreibung: | Dachanschlussprofil | Ausgleichprofil | Verkleidungswinkel |
| Artikel- Nr.: | KT-DAN 10 | KT-ORT 07 | KT-Ort 14 |
| Zeichn.- Nr.: | 5301-01 | 5301-02 | 5301-03 |
| Zeichnung: | AW: variabel  | AW: variabel  | AW: variabel  |

Bezeichnung: **Ortgangsprofil - Variante I**
Typ G 4 Dachelement

MAAS Profile GmbH
Friedrich-List-Straße 25
D-74532 Ilshofen - Eckartshausen
Tel.: +49 7904 9714-0
Fax: +49 7904 9714-151

| | | | | | |
|------|-------------|----------|------|-----------------|------|
| Typ: | Querschnitt | Maßstab: | 1:10 | Grundsatzdetail | 5301 |
|------|-------------|----------|------|-----------------|------|

Die abgeleiteten Konstruktionsteile sind unverbindliche Lösungsvorschläge, die im einzelnen für jedes Projekt auf Anwendbarkeit und Richtigkeit geprüft werden müssen.

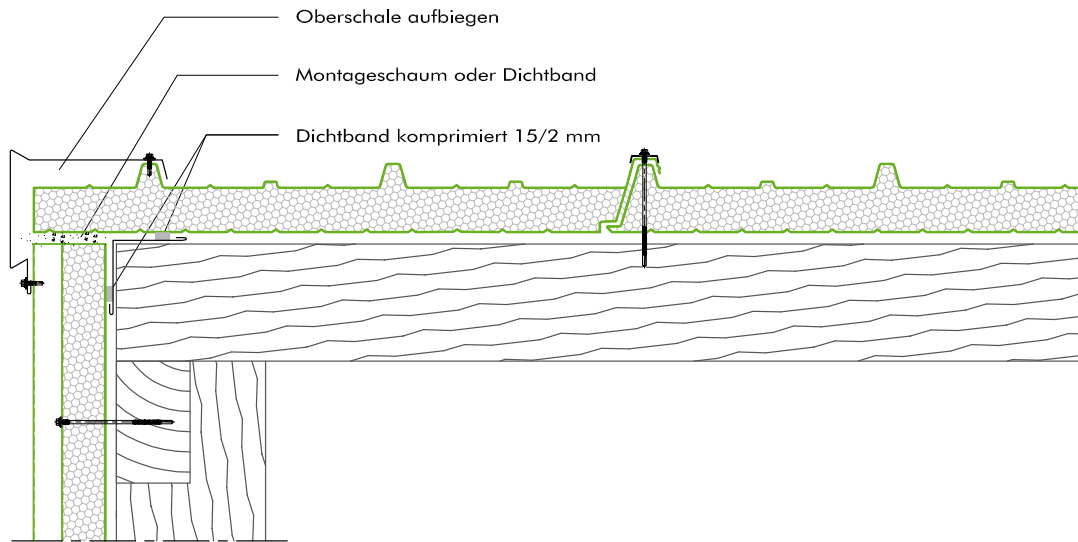

Diese Zeichnung ist ausschließlich Eigentum der Fa. Maas Profile GmbH & Co. KG. Ohne unsere vorherige Zustimmung darf sie weder vervielfältigt, noch Dritten zugänglich gemacht werden. Wir behalten uns alle Rechte vor, auch für den Fall der Patenterteilung oder der Gebrauchsmustererteilung.

Kantenteile und Zubehör

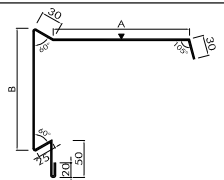
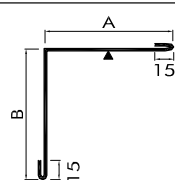
| | | |
|---------------|--|--|
| Beschreibung: | Ortgangsprofil | Verkleidungswinkel |
| Artikel- Nr.: | KT-ORT 01 | KT-ORT 13 |
| Zeichn.- Nr.: | 5301-04 | 5302-01 |
| Zeichnung: | AW: variabel  | AW: variabel  |

Bezeichnung: **Ortgangausbildung - Variante II**
Typ G \$ Dachelement

MAAS Profile GmbH
Friedrich-List-Straße 25
D-74532 Ilshofen - Eckartshausen
Tel.: +49 7904 9714-0
Fax: +49 7904 9714-151

| | | | | | |
|------|--------------|----------|------|-----------------|------|
| Typ: | Längsschnitt | Maßstab: | 1:10 | Grundsatzdetail | 5302 |
|------|--------------|----------|------|-----------------|------|

Die abgebildeten Konstruktionsdetails sind unverbindliche Lösungsvorschläge, die im
einzelnen für jedes Projekt auf Anwendbarkeit und Richtigkeit geprüft werden müssen.

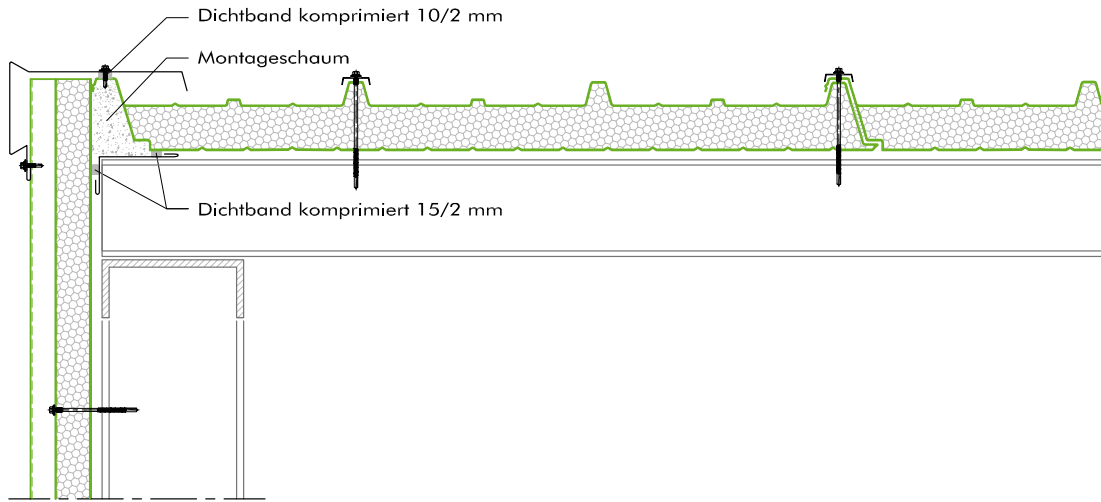

Diese Zeichnung ist ausschließlich Eigentum der Fa. Maas Profile GmbH & Co. KG. Ohne unsere vorherige Zustimmung darf sie weder vervielfältigt,
noch Dritten zugänglich gemacht werden. Wir behalten uns alle Rechte vor, auch für den Fall der Patenterteilung oder der Gebrauchsmustererteilung.

Kantenteile und Zubehör

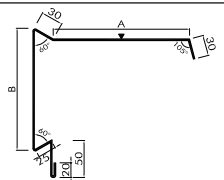
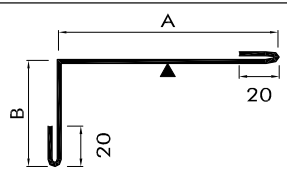
| | | |
|---------------|---|---|
| Beschreibung: | Ortgangsprofil | Verkleidungswinkel |
| Artikel- Nr.: | KT-ORT 01 | KT-ORT 12 |
| Zeichn.- Nr.: | 5301-04 | 5303-01 |
| Zeichnung: | AW: variabel  | AW: variabel  |

Bezeichnung: **Ortgangausbildung - Variante III**
Typ G 4 Dachelement

MAAS Profile GmbH
Friedrich-List-Straße 25
D-74532 Ilshofen - Eckartshausen
Tel.: +49 7904 9714-0
Fax: +49 7904 9714-151

| | | | | | |
|------|-------------|----------|------|-----------------|------|
| Typ: | Querschnitt | Maßstab: | 1:10 | Grundsatzdetail | 5303 |
|------|-------------|----------|------|-----------------|------|

Die abgebildeten Konstruktionsdetails sind unverbindliche Lösungsvorschläge, die im einzelnen für jedes Projekt auf Anwendbarkeit und Richtigkeit geprüft werden müssen.

Diese Zeichnung ist ausschließlich Eigentum der Fa. Maas Profile GmbH & Co. KG. Ohne unsere vorherige Zustimmung darf sie weder vervielfältigt, noch Dritten zugänglich gemacht werden. Wir behalten uns alle Rechte vor, auch für den Fall der Patenterteilung oder der Gebrauchsmustererteilung.

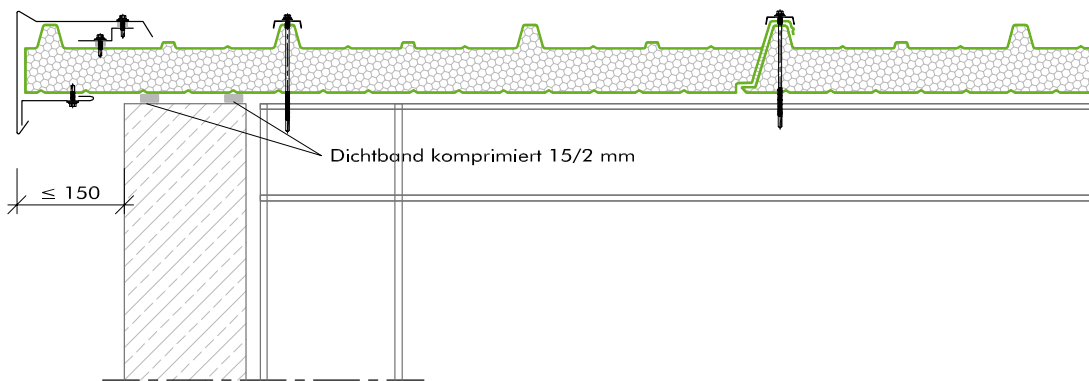

Kantenteile und Zubehör

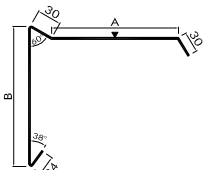
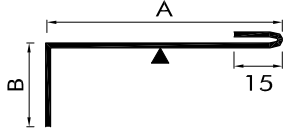
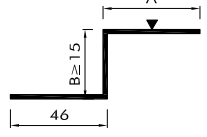
| Beschreibung: | Ortgangsprofil | Beiwinkel | | Ausgleichprofil | |
|---------------|---|--|--|---|--|
| Artikel- Nr.: | KT-ORT 03 | KT-ORT 09 | | KT-ORT 07 | |
| Zeichn.- Nr.: | 5304-01 | 5304-2 | | 5301-02 | |
| Zeichnung: | AW: variabel  | AW: variabel  | | AW: variabel  | |

Bezeichnung: **Ortgangausbildung - Variante IV**
Typ G 4 Dachelement

MAAS Profile GmbH
Friedrich-List-Straße 25
D-74532 Ilshofen - Eckartshausen
Tel.: +49 7904 9714-0
Fax: +49 7904 9714-151

| | | | | | |
|------|-------------|----------|------|-----------------|------|
| Typ: | Querschnitt | Maßstab: | 1:10 | Grundsatzdetail | 5304 |
|------|-------------|----------|------|-----------------|------|

Die abgebildeten Konstruktionsdetails sind unverbindliche Lösungsvorschläge, die im einzelnen für jedes Projekt auf Anwendbarkeit und Richtigkeit geprüft werden müssen.

Diese Zeichnung ist ausschließlich Eigentum der Fa. Maas Profile GmbH & Co. KG. Ohne unsere vorherige Zustimmung darf sie weder vervielfältigt, noch Dritten zugänglich gemacht werden. Wir behalten uns alle Rechte vor, auch für den Fall der Patenterteilung oder der Gebrauchsmustererteilung.

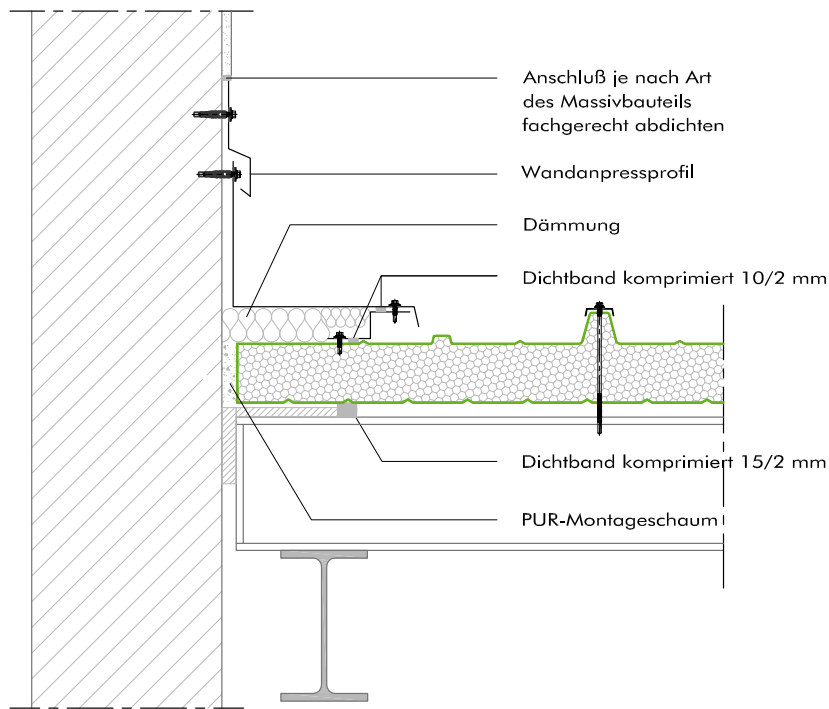

Kantenteile und Zubehör

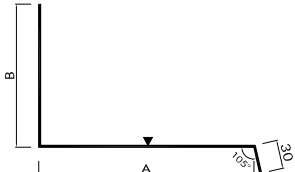
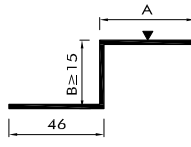
| | | |
|---------------|---|---|
| Beschreibung: | Dachanschlussprofil | Ausgleichprofil |
| Artikel- Nr.: | KT-DAN 09 | KT-ORT 07 |
| Zeichn.- Nr.: | 5305-01 | 5301-02 |
| Zeichnung: | AW: variabel  | AW: variabel  |

Bezeichnung: **Ortgangausbildung - Variante V**
Typ G 4 Dachelement

MAAS Profile GmbH
Friedrich-List-Straße 25
D-74532 Ilshofen - Eckartshausen
Tel.: +49 7904 9714-0
Fax: +49 7904 9714-151

| | | | | | |
|------|-------------|----------|------|-----------------|------|
| Typ: | Querschnitt | Maßstab: | 1:10 | Grundsatzdetail | 5305 |
|------|-------------|----------|------|-----------------|------|

Die abgebildeten Konstruktionsdetails sind unverbindliche Lösungsvorschläge, die im
einzelnen für jedes Projekt auf Anwendbarkeit und Richtigkeit geprüft werden müssen.

Diese Zeichnung ist ausschließlich Eigentum der Fa. Maas Profile GmbH & Co. KG. Ohne unsere vorherige Zustimmung darf sie weder vervielfältigt,
noch Dritten zugänglich gemacht werden. Wir behalten uns alle Rechte vor, auch für den Fall der Patenterteilung oder der Gebrauchsmustererteilung.

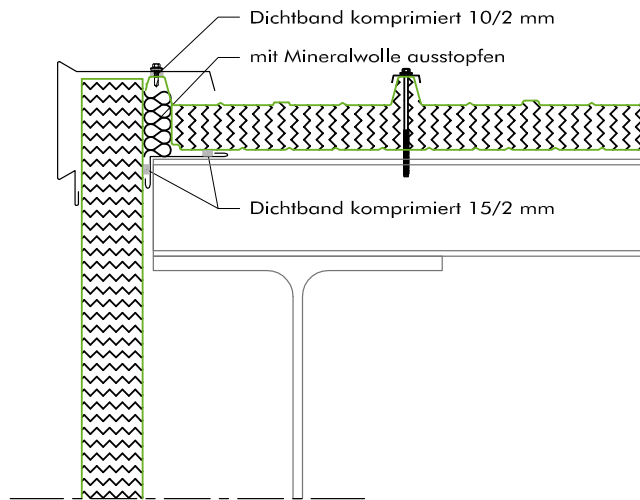

Kantenteile und Zubehör

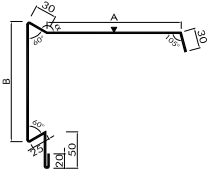
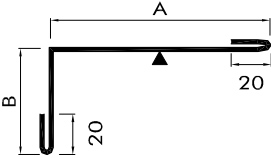
| | | |
|---------------|---|---|
| Beschreibung: | Ortgangsprofil | Verkleidungswinkel |
| Artikel- Nr.: | KT-ORT 01 | KT-ORT 12 |
| Zeichn.- Nr.: | 5301-04 | 5303-01 |
| Zeichnung: | AW: variabel  | AW: variabel  |

Bezeichnung: **Ortgangausbildung - Variante I**
Typ HIPERTEC Dachelement

MAAS Profile GmbH
Friedrich-List-Straße 25
D-74532 Ilshofen - Eckartshausen
Tel.: +49 7904 9714-0
Fax: +49 7904 9714-151

| | | | | | |
|------|--------------|----------|------|-----------------|------|
| Typ: | Längsschnitt | Maßstab: | 1:10 | Grundsatzdetail | 5306 |
|------|--------------|----------|------|-----------------|------|

Die abgebildeten Konstruktionsdetails sind unverbindliche Lösungsvorschläge, die im
einzelnen für jedes Projekt auf Anwendbarkeit und Richtigkeit geprüft werden müssen.

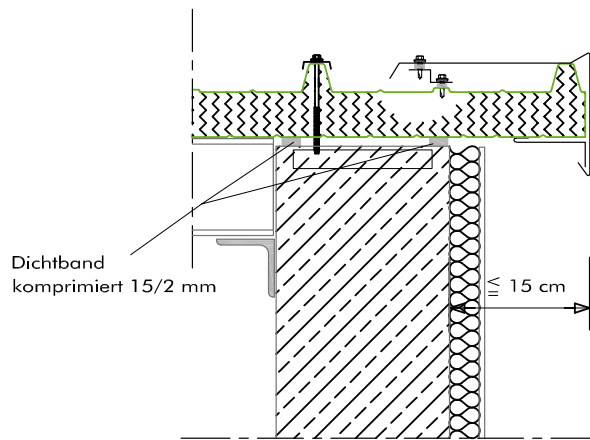

Diese Zeichnung ist ausschließlich Eigentum der Fa. Maas Profile GmbH & Co. KG. Ohne unsere vorherige Zustimmung darf sie weder vervielfältigt,
noch Dritten zugänglich gemacht werden. Wir behalten uns alle Rechte vor, auch für den Fall der Patenterteilung oder der Gebrauchsmustererteilung.

Kantenteile und Zubehör

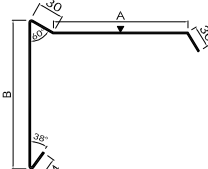
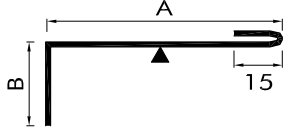
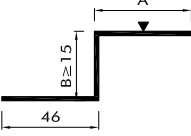
| Beschreibung: | Ortgangsprofil | Beiwinkel | Ausgleichprofil |
|---------------|---|--|---|
| Artikel- Nr.: | KT-ORT 03 | KT-ORT 09 | KT-ORT 07 |
| Zeichn.- Nr.: | 5304-01 | 5304-2 | 5301-02 |
| Zeichnung: | AW: variabel  | AW: variabel  | AW: variabel  |

Bezeichnung: **Ortgangausbildung - Variante II**
Typ HIPERTEC Dachelement

MAAS Profile GmbH
Friedrich-List-Straße 25
D-74532 Ilshofen - Eckartshausen
Tel.: +49 7904 9714-0
Fax: +49 7904 9714-151

| | | | | | |
|------|--------------|----------|------|-----------------|------|
| Typ: | Längsschnitt | Maßstab: | 1:10 | Grundsatzdetail | 5307 |
|------|--------------|----------|------|-----------------|------|

Die abgebildeten Konstruktionsdetails sind unverbindliche Lösungsvorschläge, die im einzelnen für jedes Projekt auf Anwendbarkeit und Richtigkeit geprüft werden müssen.

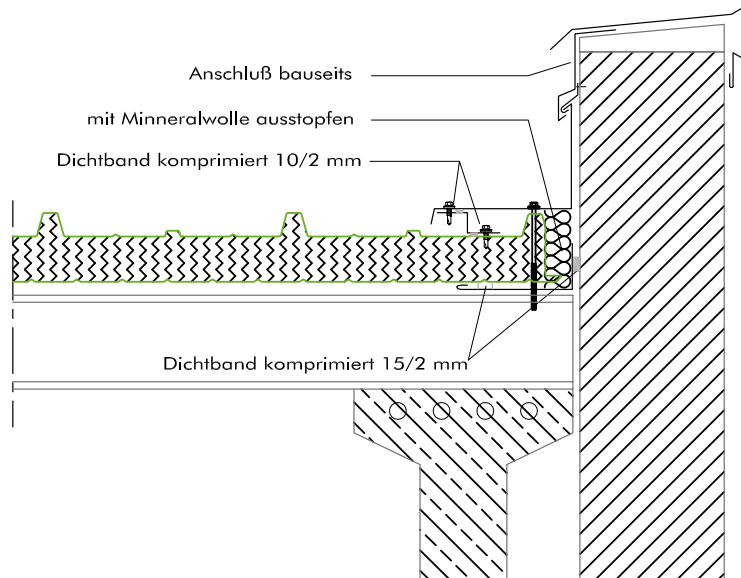

Diese Zeichnung ist ausschließlich Eigentum der Fa. Maas Profile GmbH & Co. KG. Ohne unsere vorherige Zustimmung darf sie weder vervielfältigt, noch Dritten zugänglich gemacht werden. Wir behalten uns alle Rechte vor, auch für den Fall der Patenterteilung oder der Gebrauchsmustererteilung.

Kantenteile und Zubehör

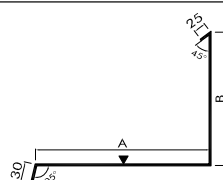
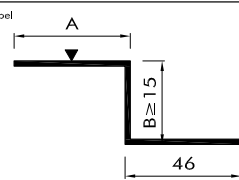
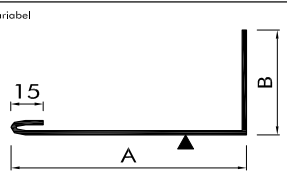
| Beschreibung: | Dachanschlußprofil | Ausgleichprofil | Verkleidungswinkel |
|---------------|---|---|---|
| Artikel- Nr.: | KT-DAN 10 | KT-ORT 07 | KT-Ort 14 |
| Zeichn.- Nr.: | 5301-01 | 5301-02 | 5301-03 |
| Zeichnung: | AW: variabel  | AW: variabel  | AW: variabel  |

Bezeichnung: **Ortgangsbildung - Variante III**
Typ HIPERTEC Dachelement

MAAS Profile GmbH
Friedrich-List-Straße 25
D-74532 Ilshofen - Eckartshausen
Tel.: +49 7904 9714-0
Fax: +49 7904 9714-151

| | | | | | |
|------|--------------|----------|------|-----------------|------|
| Typ: | Längsschnitt | Maßstab: | 1:10 | Grundsatzdetail | 5308 |
|------|--------------|----------|------|-----------------|------|

Die abgebildeten Konstruktionsdetails sind unverbindliche Lösungsvorschläge, die im einzelnen für jedes Projekt auf Anwendbarkeit und Richtigkeit geprüft werden müssen.

Diese Zeichnung ist ausschließlich Eigentum der Fa. Maas Profile GmbH & Co. KG. Ohne unsere vorherige Zustimmung darf sie weder vervielfältigt, noch Dritten zugänglich gemacht werden. Wir behalten uns alle Rechte vor, auch für den Fall der Patenterteilung oder der Gebrauchsmustererteilung.

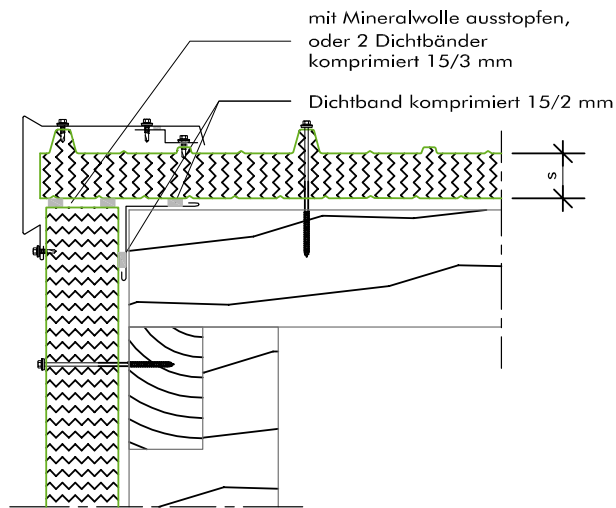

Kantenteile und Zubehör

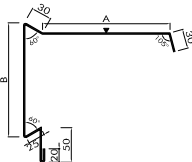
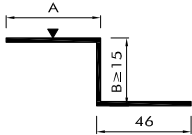
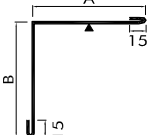
| Beschreibung: | Ortgangsprofil | Ausgleichprofil | Verkleidungswinkel |
|---------------|---|---|---|
| Artikel-Nr.: | KT-ORT 01 | KT-ORT 07 | KT-ORT 13 |
| Zeichn.-Nr.: | 5301-04 | 5301-02 | 5302-01 |
| Zeichnung: | AW: variabel  | AW: variabel  | AW: variabel  |

Bezeichnung: **Ortgangausbildung - Variante IV**
Typ HIPERTEC Dachelement

MAAS Profile GmbH
Friedrich-List-Straße 25
D-74532 Ilshofen - Eckartshausen
Tel.: +49 7904 9714-0
Fax: +49 7904 9714-151

| | | | | | |
|------|--------------|----------|------|-----------------|------|
| Typ: | Längsschnitt | Maßstab: | 1:10 | Grundsatzdetail | 5309 |
|------|--------------|----------|------|-----------------|------|

Die abgebildeten Konstruktionsdetails sind unverbindliche Lösungsvorschläge, die im einzelnen für jedes Projekt auf Anwendbarkeit und Richtigkeit geprüft werden müssen.

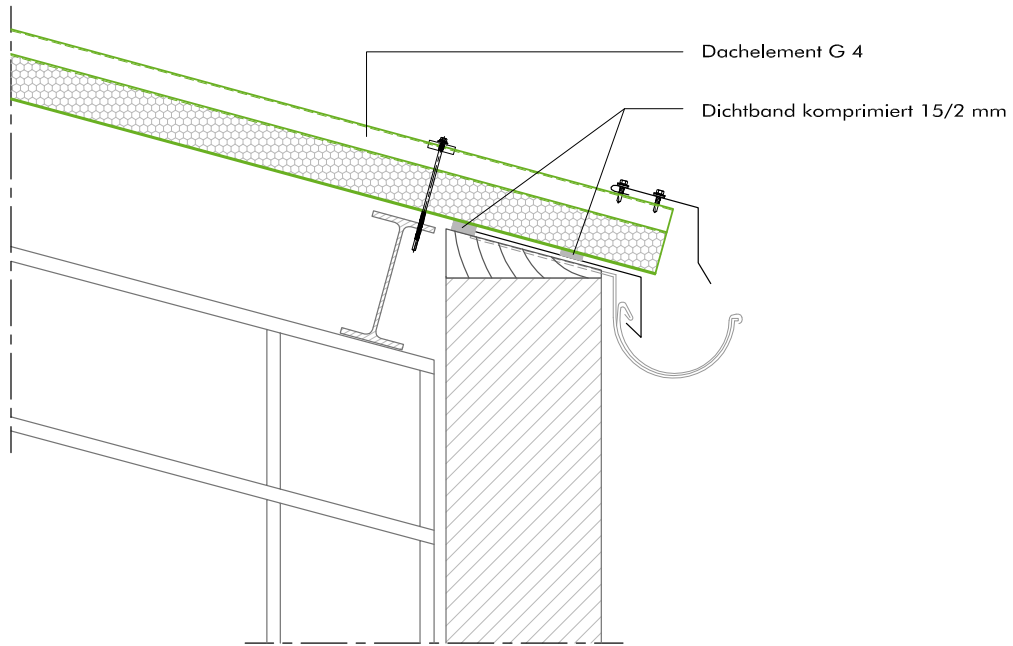

Diese Zeichnung ist ausschließlich Eigentum der Fa. Maas Profile GmbH & Co. KG. Ohne unsere vorherige Zustimmung darf sie weder vervielfältigt, noch Dritten zugänglich gemacht werden. Wir behalten uns alle Rechte vor, auch für den Fall der Patentierung oder der Gebrauchsmustererteilung.

Kantenteile und Zubehör

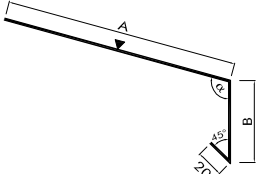
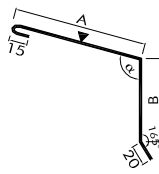
| | | |
|---------------|---|---|
| Beschreibung: | Rinneneinhängprofil | Abweisprofil |
| Artikel- Nr.: | KT-TRA 01 | KT-TRA 05 |
| Zeichn.- Nr.: | 5401-01 | 5401-02 |
| Zeichnung: | AW: variabel  | AW: variabel  |

Bezeichnung: **Traufausbildung - Variante I**
Typ G 4 Dachelement

MAAS Profile GmbH
Friedrich-List-Straße 25
D-74532 Ilshofen - Eckartshausen
Tel.: +49 7904 9714-0
Fax: +49 7904 9714-151

| | | | | | |
|------|--------------|----------|------|-----------------|------|
| Typ: | Längsschnitt | Maßstab: | 1:10 | Grundsatzdetail | 5401 |
|------|--------------|----------|------|-----------------|------|

Die abgebildeten Konstruktionsteile sind unverbindliche Lösungsvorschläge, die im einzelnen für jedes Projekt auf Anwendbarkeit und Richtigkeit geprüft werden müssen.

Diese Zeichnung ist ausschließlich Eigentum der Fa. Maas Profile GmbH & Co. KG. Ohne unsere vorherige Zustimmung darf sie weder vervielfältigt, noch Dritten zugänglich gemacht werden. Wir behalten uns alle Rechte vor, auch für den Fall der Patenterteilung oder der Gebrauchsmustererteilung.

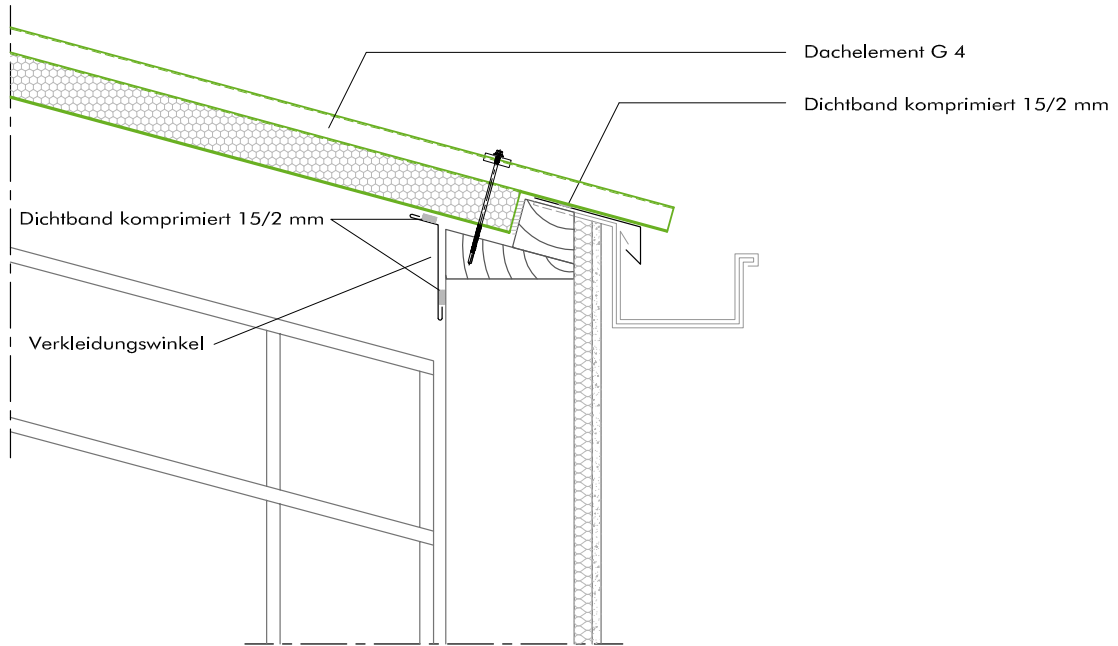

Kantenteile und Zubehör

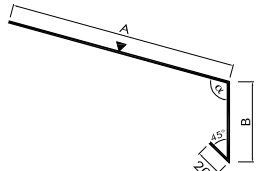
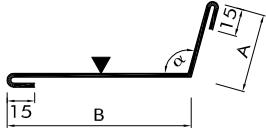
| | | |
|---------------|---|---|
| Beschreibung: | Rinneneinhängprofil | Verkleidungsprofil |
| Artikel- Nr.: | KT-TRA 01 | KT-TRA 10 |
| Zeichn.- Nr.: | 5401-01 | 5402-01 |
| Zeichnung: | AW: variabel  | AW: variabel  |

Bezeichnung: **Traufausbildung - Variante II**
Typ G 4 Dachelement

MAAS Profile GmbH
Friedrich-List-Straße 25
D-74532 Ilshofen - Eckartshausen
Tel.: +49 7904 9714-0
Fax: +49 7904 9714-151

| | | | | | |
|------|--------------|----------|------|-----------------|------|
| Typ: | Längsschnitt | Maßstab: | 1:10 | Grundsatzdetail | 5402 |
|------|--------------|----------|------|-----------------|------|

Die abgebildeten Konstruktionsdetails sind unverbindliche Lösungsvorschläge, die im einzelnen für jedes Projekt auf Anwendbarkeit und Richtigkeit geprüft werden müssen.

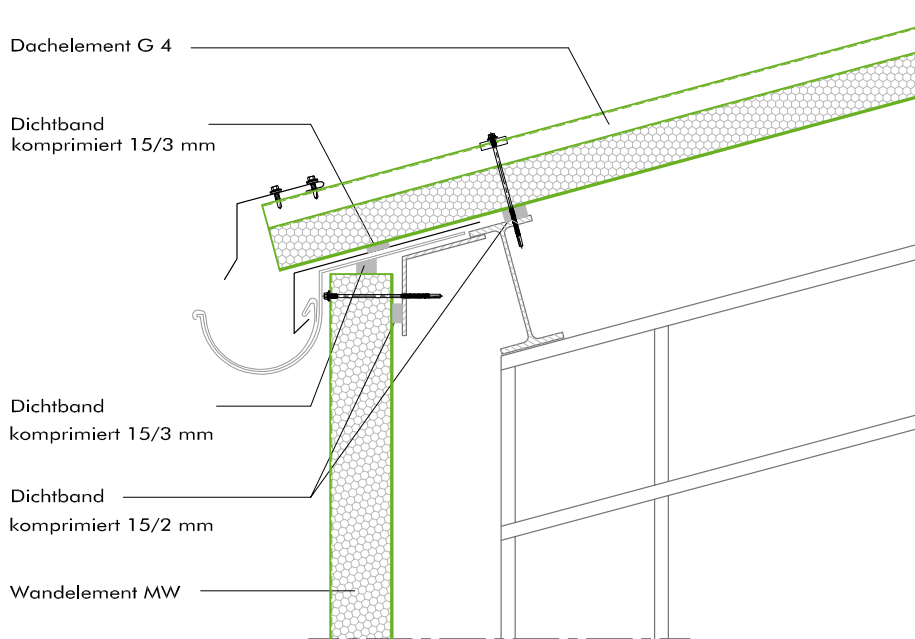

Diese Zeichnung ist ausschließlich Eigentum der Fa. Maas Profile GmbH & Co. KG. Ohne unsere vorherige Zustimmung darf sie weder vervielfältigt, noch Dritten zugänglich gemacht werden. Wir behalten uns alle Rechte vor, auch für den Fall der Patenterteilung oder der Gebrauchsmustererteilung.

Kantenteile und Zubehör

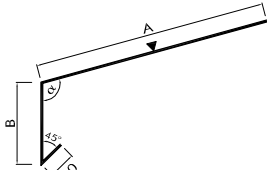
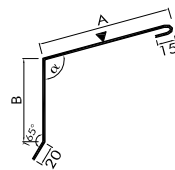
| | | |
|---------------|---|---|
| Beschreibung: | Rinneneinhängprofil | Abweisprofil |
| Artikel- Nr.: | KT-TRA 01 | KT-TRA 05 |
| Zeichn.- Nr.: | 5401-01 | 5401-02 |
| Zeichnung: | AW: variabel  | AW: variabel  |

Bezeichnung: **Traufausbildung - Variante III**
Typ G 4 Dachelement

MAAS Profile GmbH
Friedrich-List-Straße 25
D-74532 Ilshofen - Eckartshausen
Tel.: +49 7904 9714-0
Fax: +49 7904 9714-151

| | | | | | |
|------|--------------|----------|------|-----------------|------|
| Typ: | Längsschnitt | Maßstab: | 1:10 | Grundsatzdetail | 5403 |
|------|--------------|----------|------|-----------------|------|

Die abgebildeten Konstruktionsdetails sind unverbindliche Lösungsvorschläge, die im einzelnen für jedes Projekt auf Anwendbarkeit und Richtigkeit geprüft werden müssen.

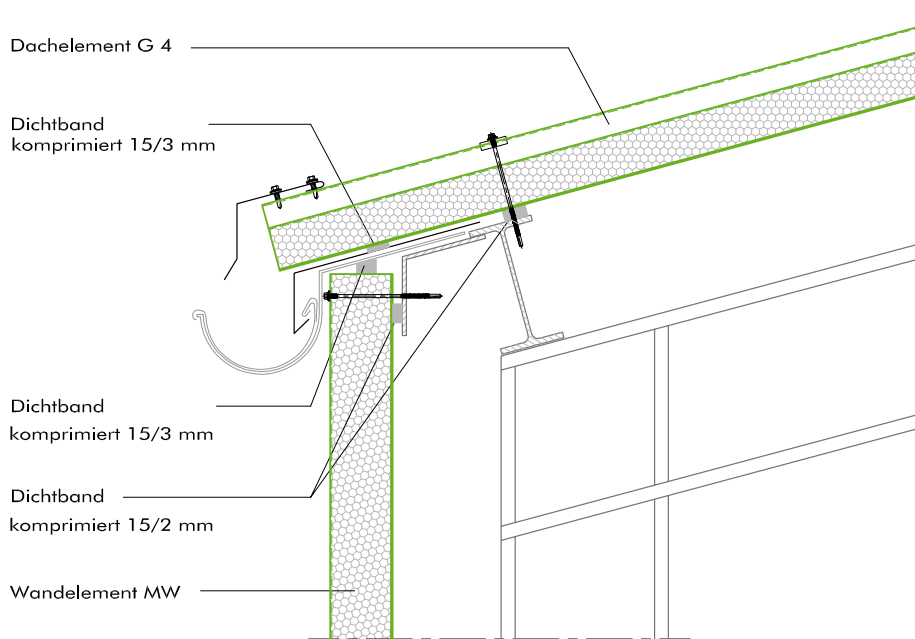

Diese Zeichnung ist ausschließlich Eigentum der Fa. Maas Profile GmbH & Co. KG. Ohne unsere vorherige Zustimmung darf sie weder vervielfältigt, noch Dritten zugänglich gemacht werden. Wir behalten uns alle Rechte vor, auch für den Fall der Patenterteilung oder der Gebrauchsmustererteilung.

Kantenteile und Zubehör

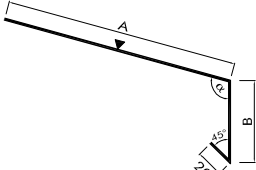
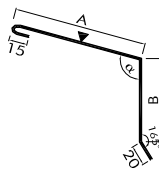
| | | |
|---------------|---|---|
| Beschreibung: | Rinneneinhängprofil | Abweisprofil |
| Artikel- Nr.: | KT-TRA 01 | KT-TRA 05 |
| Zeichn.- Nr.: | 5401-01 | 5401-02 |
| Zeichnung: | AW: variabel  | AW: variabel  |

Bezeichnung: **Traufenausbildung - Variante IV**
Typ G 4 Dachelement

MAAS Profile GmbH
Friedrich-List-Straße 25
D-74532 Ilshofen - Eckartshausen
Tel.: +49 7904 9714-0
Fax: +49 7904 9714-151

Typ: **Längsschnitt** | Maßstab: **1:10** | Grundsatzdetail | **5404**

Die abgebildeten Konstruktionsdetails sind unverbindliche Lösungsvorschläge, die im einzelnen für jedes Projekt auf Anwendbarkeit und Richtigkeit geprüft werden müssen.

Diese Zeichnung ist ausschließlich Eigentum der Fa. Maas Profile GmbH & Co. KG. Ohne unsere vorherige Zustimmung darf sie weder vervielfältigt, noch Dritten zugänglich gemacht werden. Wir behalten uns alle Rechte vor, auch für den Fall der Patenterteilung oder der Gebrauchsmustererteilung.

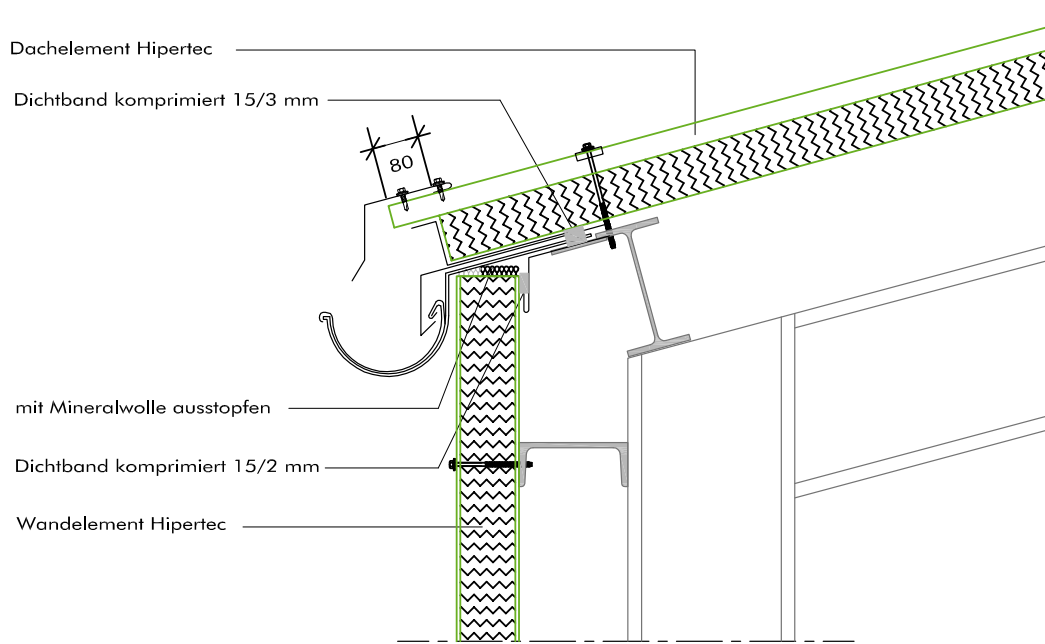

Kantenteile und Zubehör

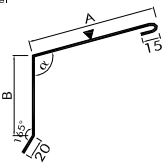
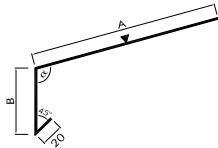
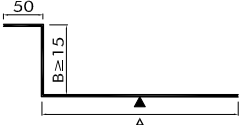
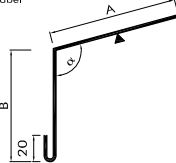
| Beschreibung: | Abweisprofil | Rinneneinhängprofil | Abschlussprofil Traufe | Verkleidungswinkel |
|---------------|---|---|--|---|
| Artikel- Nr.: | KT-TRA 05 | KT-TRA 01 | KT-TRA 02 | KT-TRA 09 |
| Zeichn.- Nr.: | 5401-02 | 5401-01 | 5405-01 | 5405-02 |
| Zeichnung: | AW: variabel  | AW: variabel  | AW: variabel  | AW: variabel  |

Bezeichnung: **Traufausbildung - Variante I**
Typ HIPERTEC Dachelement

MAAS Profile GmbH
Friedrich-List-Straße 25
D-74532 Ilshofen - Eckartshausen
Tel.: +49 7904 9714-0
Fax: +49 7904 9714-151

Typ: **Längsschnitt**

Maßstab: **1:10**

Grundsatzdetail

5405

Die abgebildeten Konstruktionsdetails sind unverbindliche Lösungsvorschläge, die im einzelnen für jedes Projekt auf Anwendbarkeit und Richtigkeit geprüft werden müssen.

Diese Zeichnung ist ausschließlich Eigentum der Fa. Maas Profile GmbH & Co. KG. Ohne unsere vorherige Zustimmung darf sie weder vervielfältigt, noch Dritten zugänglich gemacht werden. Wir behalten uns alle Rechte vor, auch für den Fall der Patenterteilung oder der Gebrauchsmustererteilung.

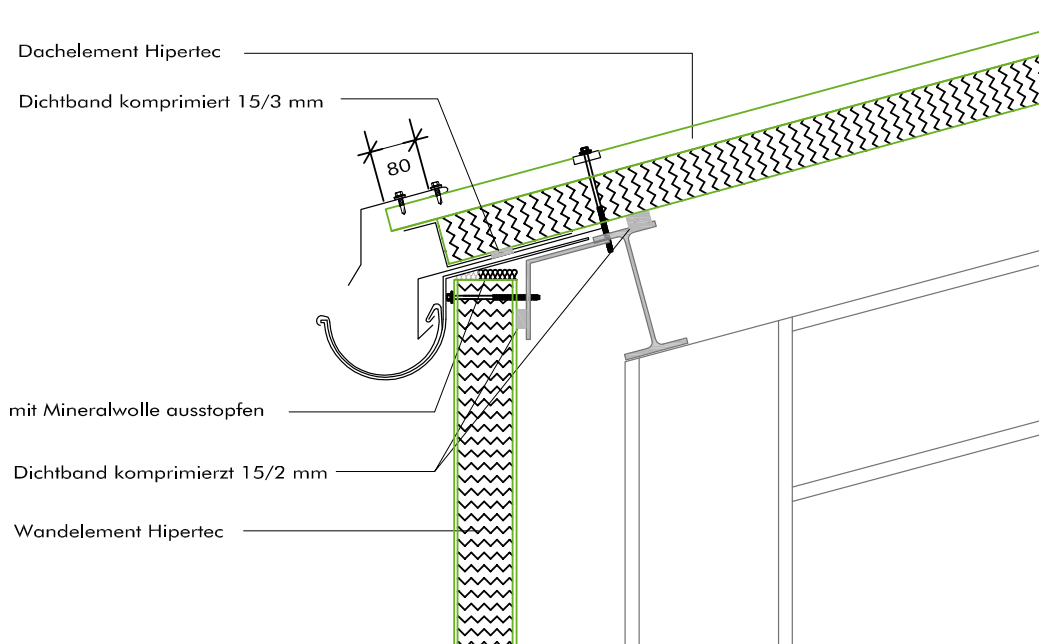

Kantenteile und Zubehör

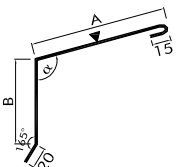
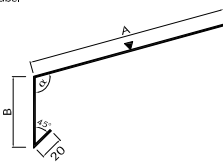
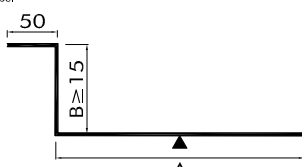
| Beschreibung: | Abweisprofil | Rinneneinhängprofil | Abschlußprofil Traufe |
|---------------|---|---|---|
| Artikel- Nr.: | KT-TRA 05 | KT-TRA 01 | KT-TRA 02 |
| Zeichn.- Nr.: | 5401-02 | 5401-01 | 5405-01 |
| Zeichnung: | AW: variabel  | AW: variabel  | AW: variabel  |

Bezeichnung: **Traufausbildung - Variante II**
Typ HIPERTEC Dachelement

MAAS Profile GmbH
Friedrich-List-Straße 25
D-74532 Ilshofen - Eckartshausen
Tel.: +49 7904 9714-0
Fax: +49 7904 9714-151

Typ: **Längsschnitt**

Maßstab: **1:10**

Grundsatzdetail

5406

Die abgebildeten Konstruktionsteile sind unverbindliche Lösungsvorschläge, die im einzelnen für jedes Projekt auf Anwendbarkeit und Richtigkeit geprüft werden müssen.

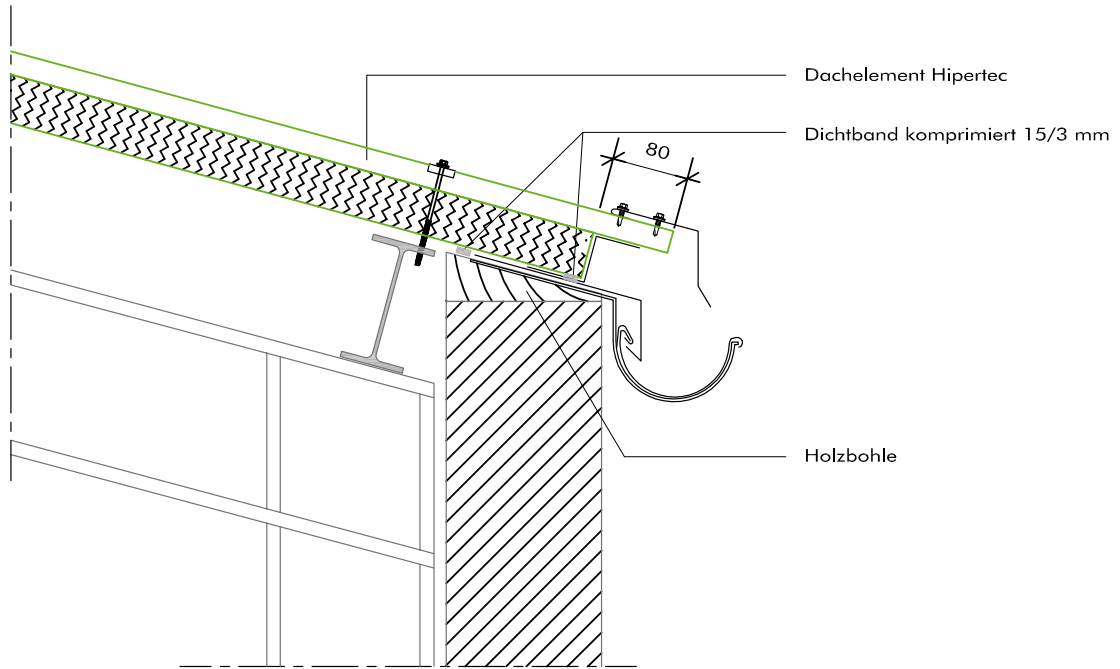

Diese Zeichnung ist ausschließlich Eigentum der Fa. Maas Profile GmbH & Co. KG. Ohne unsere vorherige Zustimmung darf sie weder vervielfältigt, noch Dritten zugänglich gemacht werden. Wir behalten uns alle Rechte vor, auch für den Fall der Patenterteilung oder der Gebrauchsmustererteilung.

Kantenteile und Zubehör

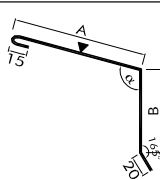
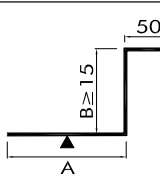
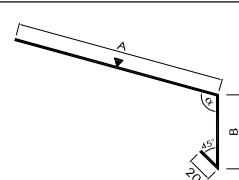
| Beschreibung: | Abweisprofil | Abschlussprofil Traufe | Rinneneinhängprofil |
|---------------|---|---|---|
| Artikel- Nr.: | KT-TRA 05 | KT-TRA 02 | KT-TRA 01 |
| Zeichn.- Nr.: | 5401-02 | 5405-01 | 5401-01 |
| Zeichnung: | AW: variabel  | AW: variabel  | AW: variabel  |

Bezeichnung: **Traufausbildung - Variante III**
Typ HIPERTEC Dachelement

MAAS Profile GmbH
Friedrich-List-Straße 25
D-74532 Ilshofen - Eckartshausen
Tel.: +49 7904 9714-0
Fax: +49 7904 9714-151

Typ: **Längsschnitt** | Maßstab: **1:10** | Grundsatzdetail | **5407**

Die abgeleiteten Konstruktionsdetails sind unverbindliche Lösungsvorschläge, die im einzelnen für jedes Projekt auf Anwendbarkeit und Richtigkeit geprüft werden müssen.

Diese Zeichnung ist ausschließlich Eigentum der Fa. Maas Profile GmbH & Co. KG. Ohne unsere vorherige Zustimmung darf sie weder vervielfältigt, noch Dritten zugänglich gemacht werden. Wir behalten uns alle Rechte vor, auch für den Fall der Patenterteilung oder der Gebrauchsmustererteilung.

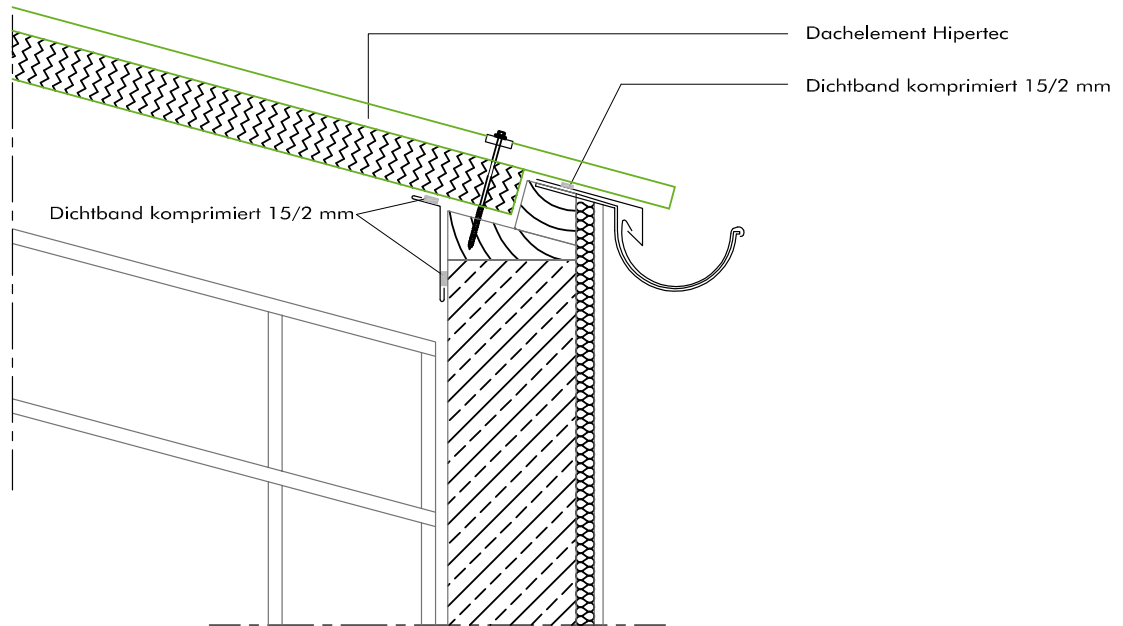

Kantenteile und Zubehör

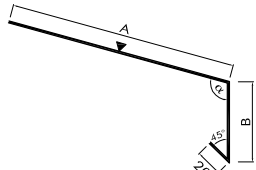
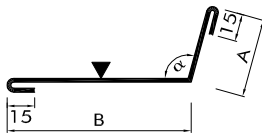
| | | |
|---------------|---|---|
| Beschreibung: | Rinneneinhängprofil | Verkleidungsprofil |
| Artikel- Nr.: | KT-TRA 01 | KT-TRA 10 |
| Zeichn.- Nr.: | 5401-01 | 5402-01 |
| Zeichnung: | AW: variabel  | AW: variabel  |

Bezeichnung: **Traufausbildung - Variante IV**
Typ HIPERTEC Dachelement

MAAS Profile GmbH
Friedrich-List-Straße 25
D-74532 Ilshofen - Eckartshausen
Tel.: +49 7904 9714-0
Fax: +49 7904 9714-151

| | | | | | |
|------|--------------|----------|------|-----------------|------|
| Typ: | Längsschnitt | Maßstab: | 1:10 | Grundsatzdetail | 5408 |
|------|--------------|----------|------|-----------------|------|

Die abgebildeten Konstruktionsdetails sind unverbindliche Lösungsvorschläge, die im einzelnen für jedes Projekt auf Anwendbarkeit und Richtigkeit geprüft werden müssen.

Diese Zeichnung ist ausschließlich Eigentum der Fa. Maas Profile GmbH & Co. KG. Ohne unsere vorherige Zustimmung darf sie weder vervielfältigt, noch Dritten zugänglich gemacht werden. Wir behalten uns alle Rechte vor, auch für den Fall der Patenterteilung oder der Gebrauchsmustererteilung.

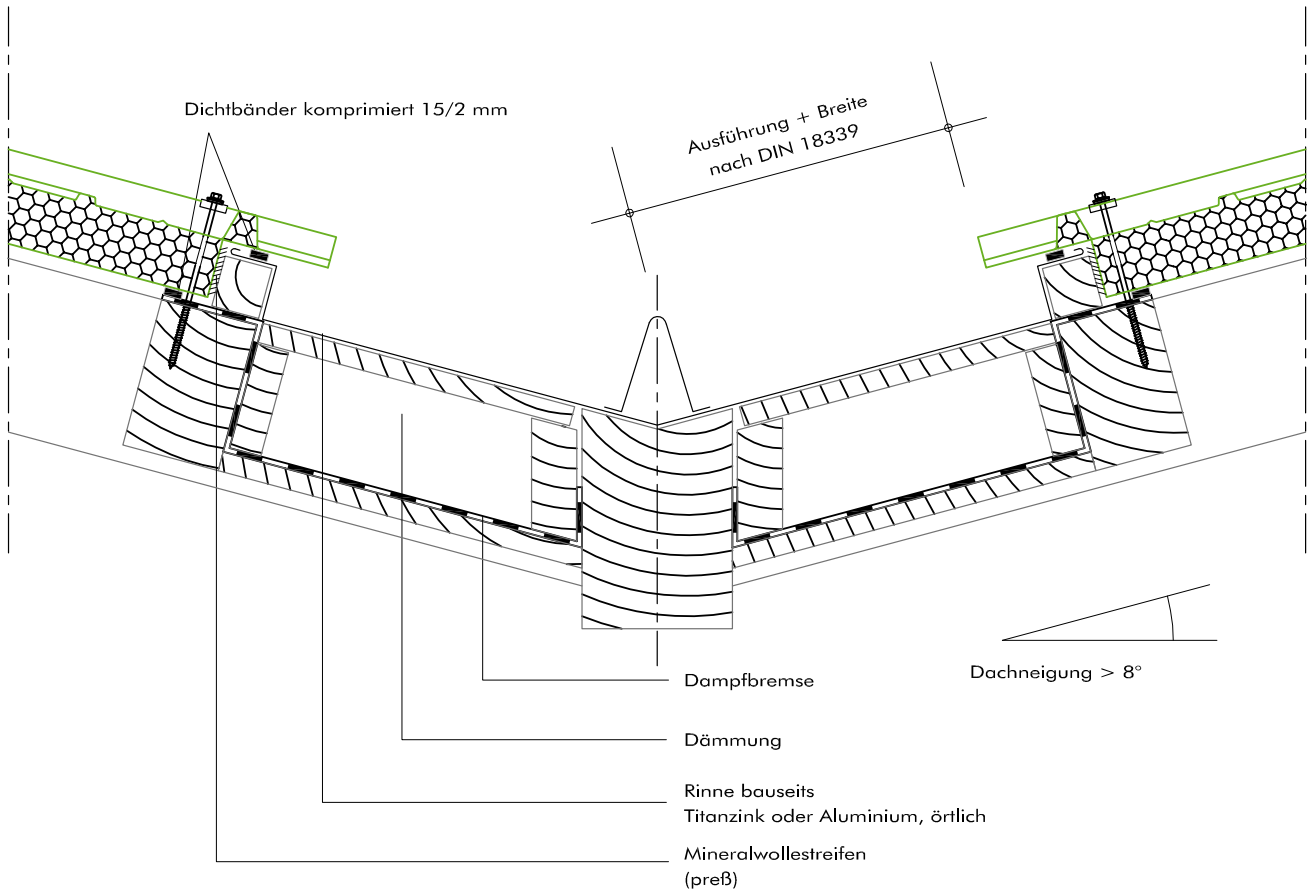

Bezeichnung: **Innenliegende Rinne - Variante I**
Typ G 4 Dachelement

MAAS Profile GmbH
Friedrich-List-Straße 25
D-74532 Ilshofen - Eckartshausen
Tel.: +49 7904 9714-0
Fax: +49 7904 9714-151

Typ: **Längsschnitt** Maßstab: **1:10**

Grundsatzdetail **5501**

METALLPROFILE FÜR DACH, FASSADE UND DECKE

Die abgebildeten Konstruktionsdetails sind unverbindliche Lösungsvorschläge, die im einzelnen für jedes Projekt auf Anwendbarkeit und Richtigkeit geprüft werden müssen.

Diese Zeichnung ist ausschließlich Eigentum der Fa. Maas Profile GmbH & Co. KG. Ohne unsere vorherige Zustimmung darf sie weder vervielfältigt, noch Dritten zugänglich gemacht werden. Wir behalten uns alle Rechte vor, auch für den Fall der Patenterteilung oder der Gebrauchsmustererteilung.

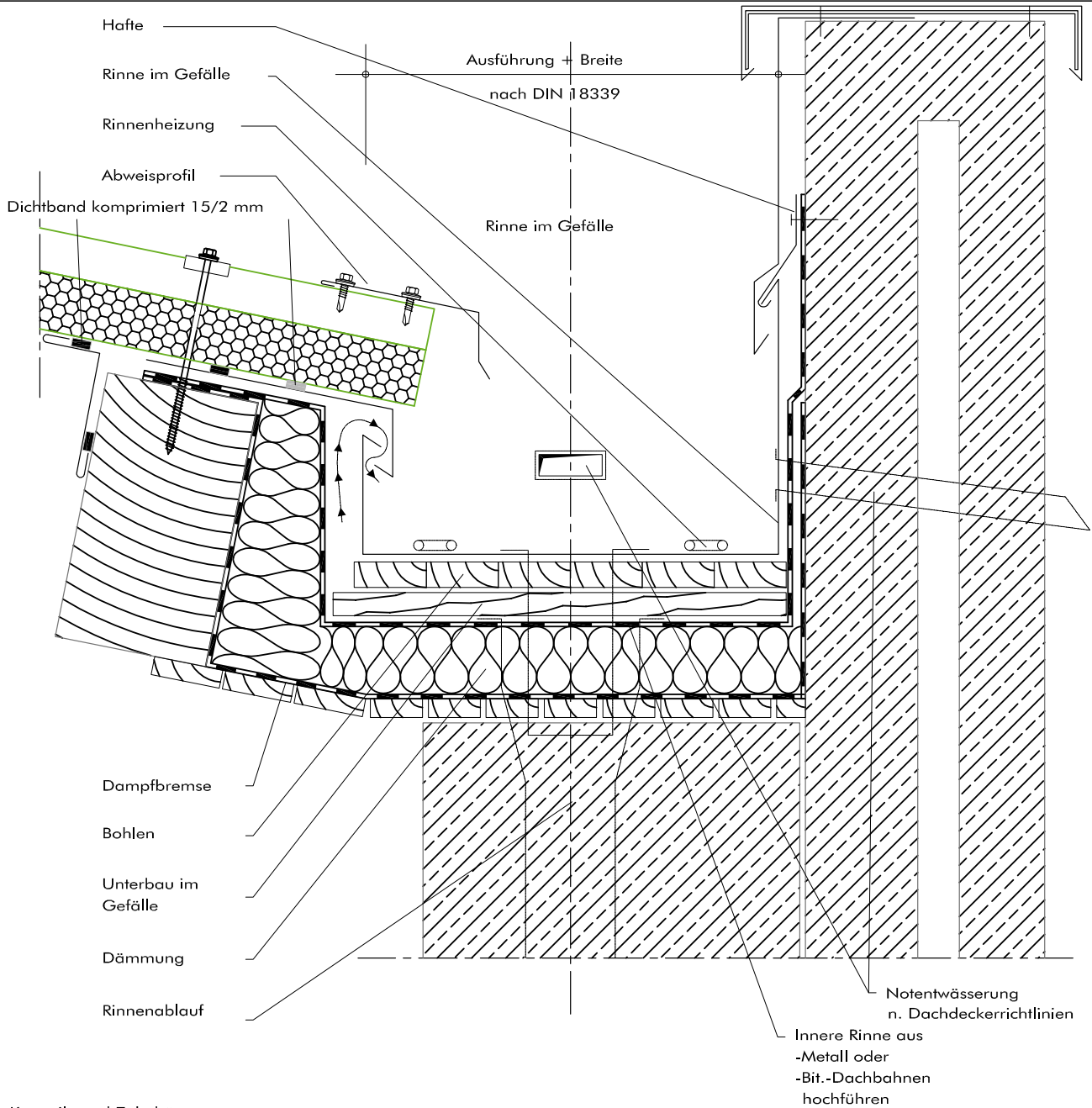

Kantenteile und Zubehör

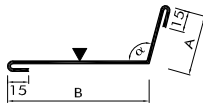
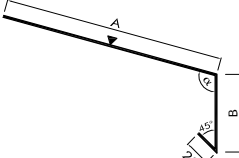
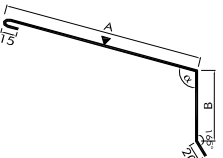
| Beschreibung: | Verkleidungsprofil | Rinneneinhängprofil | Abweisprofil |
|---------------|---|--|---|
| Artikel- Nr.: | KT-TRA 10 | KT-TRA 01 | KT-TRA 04 |
| Zeichn.- Nr.: | 5402-01 | 5401-01 | 5401-02 |
| Zeichnung: | AW: variabel  | AW: variabel  | AW: variabel  |

Bezeichnung: **Innenliegende Rinne - Variante II**
Typ G 4 Dachelement

MAAS Profile GmbH
Friedrich-List-Straße 25
D-74532 Ilshofen - Eckartshausen
Tel.: +49 7904 9714-0
Fax: +49 7904 9714-151

Typ: **Längsschnitt**

Maßstab: **1:10**

Grundsatzdetail

5502

METALLPROFILE FÜR DACH, FASSADE UND DECKE

Die abgebildeten Konstruktionsdetails sind unverbindliche Lösungsvorschläge, die im einzelnen für jedes Projekt auf Anwendbarkeit und Richtigkeit geprüft werden müssen.

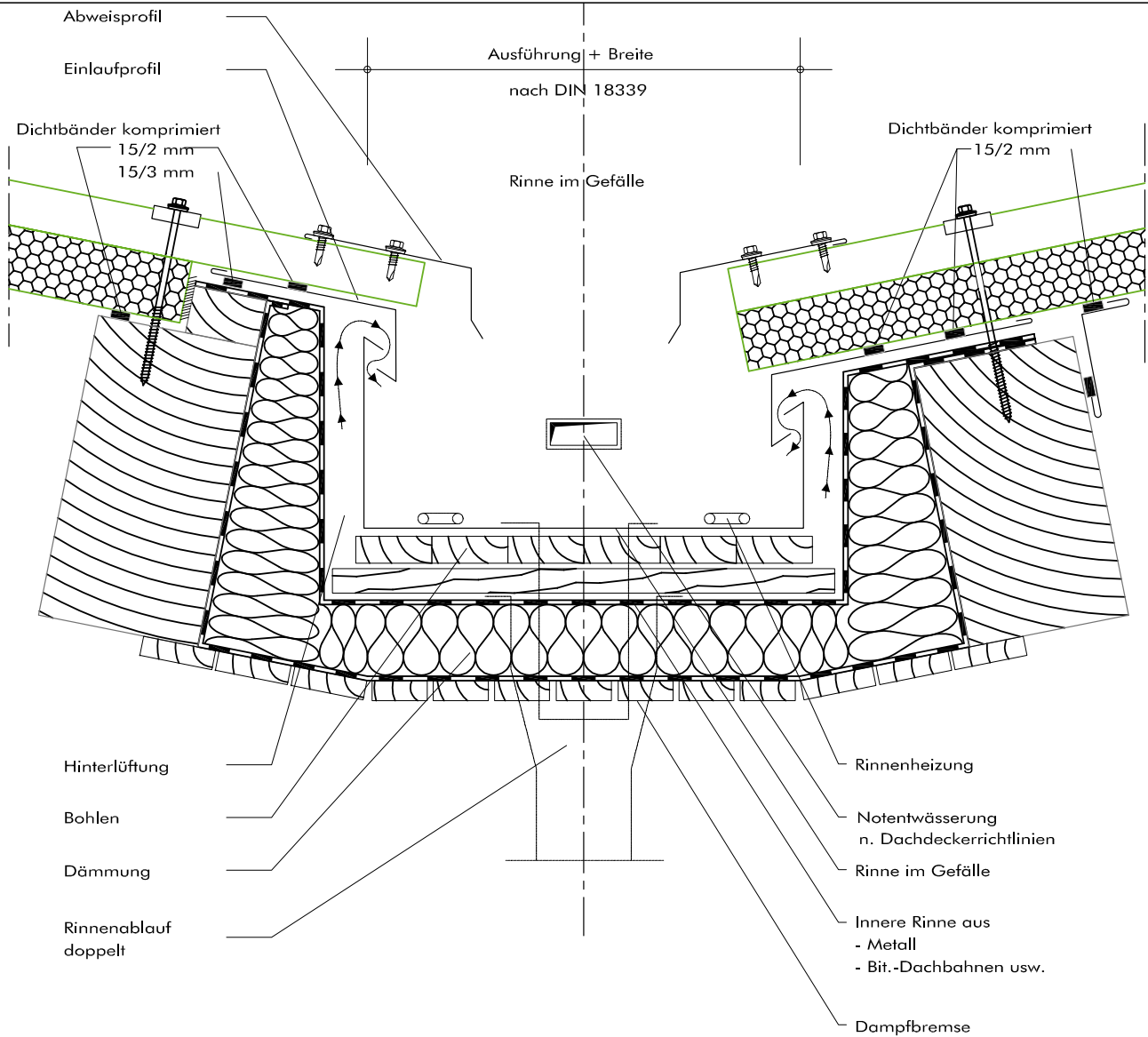

Diese Zeichnung ist ausschließlich Eigentum der Fa. Maas Profile GmbH & Co. KG. Ohne unsere vorherige Zustimmung darf sie weder vervielfältigt, noch Dritten zugänglich gemacht werden. Wir behalten uns alle Rechte vor, auch für den Fall der Patenterteilung oder der Gebrauchsmustererteilung.

Kantenteile und Zubehör

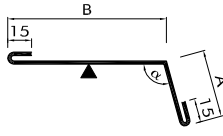
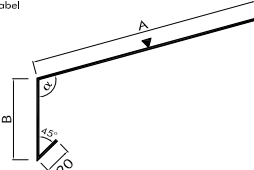
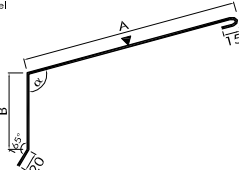
| Beschreibung: | Verkleidungsprofil | Rinneneinhängprofil | Abweisprofil |
|---------------|---|---|---|
| Artikel- Nr.: | KT-TRA 10 | KT-TRA 01 | KT-TRA 05 |
| Zeichn.- Nr.: | 5402-01 | 5401-01 | 5401-02 |
| Zeichnung: | AW: variabel  | AW: variabel  | AW: variabel  |

Bezeichnung: **Innenliegende Rinne - Variante III**
Typ G 4 Dachelement

MAAS Profile GmbH
Friedrich-List-Straße 25
D-74532 Ilshofen - Eckartshausen
Tel.: +49 7904 9714-0
Fax: +49 7904 9714-151

Typ: **Längsschnitt** Maßstab: **1:10**

Grundsatzdetail **5503**

METALLPROFILE FÜR DACH, FASSADE UND DECKE

Die abgebildeten Konstruktionsteile sind unverbindliche Lösungsvorschläge, die im einzelnen für jedes Projekt auf Anwendbarkeit und Richtigkeit geprüft werden müssen.

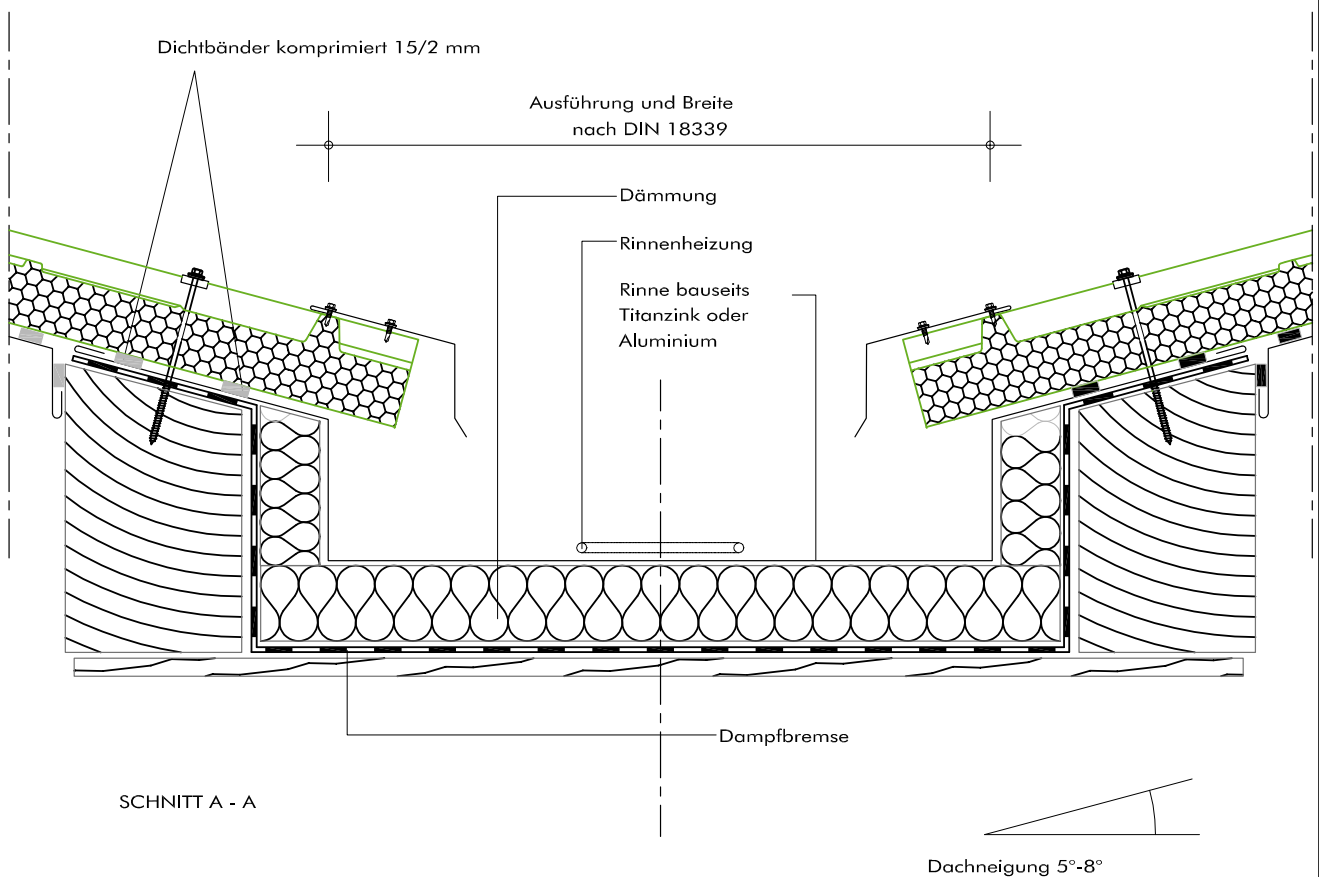

Diese Zeichnung ist ausschließlich Eigentum der Fa. Maas Profile GmbH & Co. KG. Ohne unsere vorherige Zustimmung darf sie weder vervielfältigt, noch Dritten zugänglich gemacht werden. Wir behalten uns alle Rechte vor, auch für den Fall der Patenterteilung oder der Gebrauchsmustererteilung.

Kantenteile und Zubehör

| | |
|---------------|--------------|
| Beschreibung: | Abweisprofil |
| Artikel- Nr.: | KT-TRA 05 |
| Zeichn.- Nr.: | 5401-02 |
| Zeichnung: | AW: variabel |

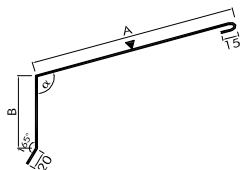

Bezeichnung: **Innenliegende Kehle - Variante IV**
Typ G 4 Dachelement

MAAS Profile GmbH
Friedrich-List-Straße 25
D-74532 Ilshofen - Eckartshausen
Tel.: +49 7904 9714-0
Fax: +49 7904 9714-151

| | | | | | |
|------|--------------|----------|------|-----------------|------|
| Typ: | Längsschnitt | Maßstab: | 1:10 | Grundsatzdetail | 5504 |
|------|--------------|----------|------|-----------------|------|

Die abgebildeten Konstruktionsdetails sind unverbindliche Lösungsvorschläge, die im einzelnen für jedes Projekt auf Anwendbarkeit und Richtigkeit geprüft werden müssen.

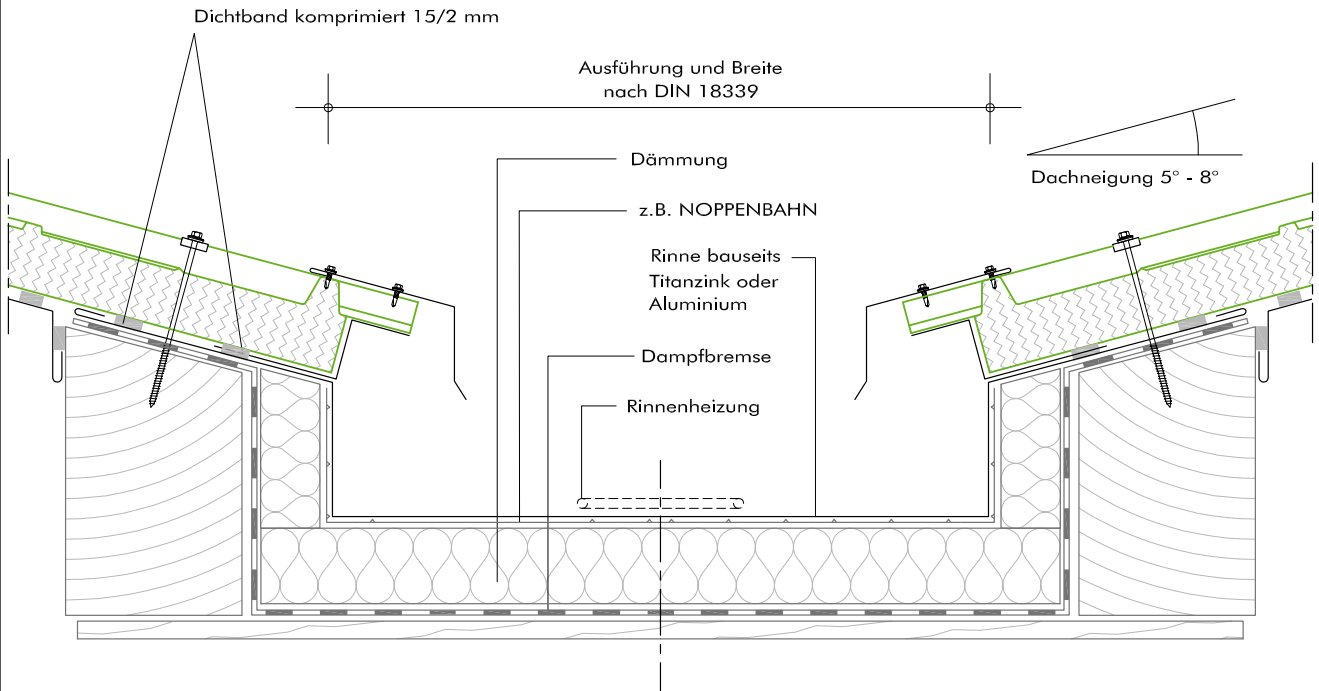

Diese Zeichnung ist ausschließlich Eigentum der Fa. Maas Profile GmbH & Co. KG. Ohne unsere vorherige Zustimmung darf sie weder vervielfältigt, noch Dritten zugänglich gemacht werden. Wir behalten uns alle Rechte vor, auch für den Fall der Patenterteilung oder der Gebrauchsmustererteilung.

Kantenteile und Zubehör

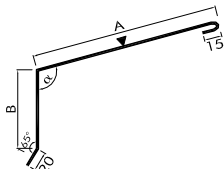
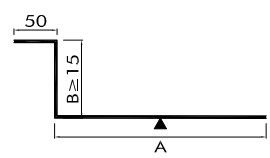
| | | |
|---------------|---|---|
| Beschreibung: | Abweisprofil | Abschlussprofil Traufe |
| Artikel- Nr.: | KT-TRA 05 | KT-TRA 02 |
| Zeichn.- Nr.: | 5401-02 | 5405-01 |
| Zeichnung: | AW: variabel  | AW: variabel  |

Bezeichnung: **Innenliegende Kehle - Variante I**
Typ HIPERTEC Dachelement

MAAS Profile GmbH
Friedrich-List-Straße 25
D-74532 Ilshofen - Eckartshausen
Tel.: +49 7904 9714-0
Fax: +49 7904 9714-151

| | | | | | |
|------|--------------|----------|------|-----------------|------|
| Typ: | Längsschnitt | Maßstab: | 1:10 | Grundsatzdetail | 5505 |
|------|--------------|----------|------|-----------------|------|

Die abgebildeten Konstruktionsdetails sind unverbindliche Lösungsvorschläge, die im einzelnen für jedes Projekt auf Anwendbarkeit und Richtigkeit geprüft werden müssen.

Diese Zeichnung ist ausschließlich Eigentum der Fa. Maas Profile GmbH & Co. KG. Ohne unsere vorherige Zustimmung darf sie weder vervielfältigt, noch Dritten zugänglich gemacht werden. Wir behalten uns alle Rechte vor, auch für den Fall der Patenterteilung oder der Gebrauchsmustererteilung.

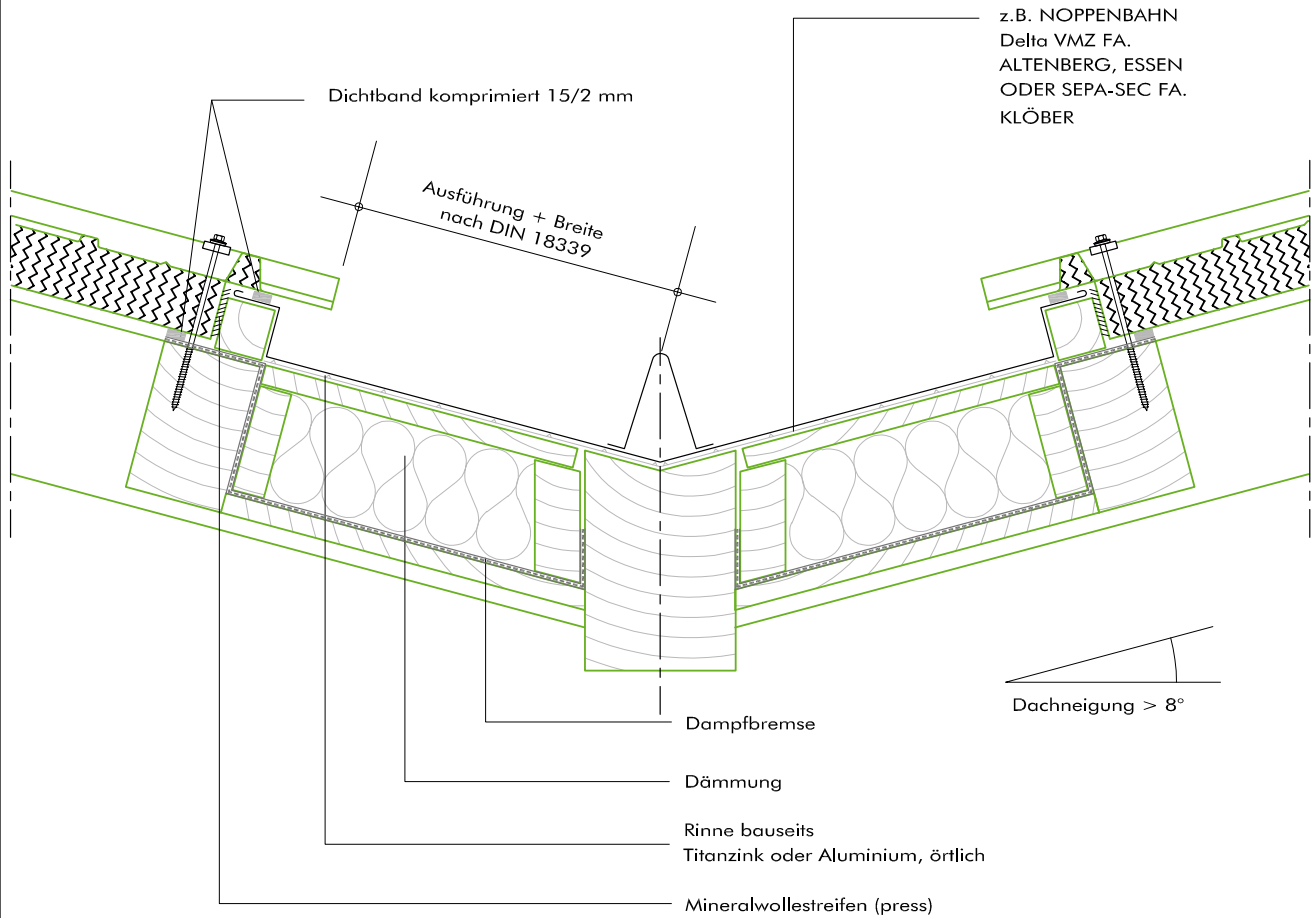

Bezeichnung:

Innenliegende Kehle - Variante II
Typ HIPERTEC Dachelement +

MAAS Profile GmbH

Friedrich-List-Straße 25
D-74532 Ilshofen - Eckartshausen
Tel.: +49 7904 9714-0
Fax: +49 7904 9714-151

Typ:

Längsschnitt

Maßstab:

1:10

Grundsatzdetail

5506

Die abgebildeten Konstruktionsdetails sind unverbindliche Lösungsvorschläge, die im einzelnen für jedes Projekt auf Anwendbarkeit und Richtigkeit geprüft werden müssen.

Diese Zeichnung ist ausschließlich Eigentum der Fa. Maas Profile GmbH & Co. KG. Ohne unsere vorherige Zustimmung darf sie weder vervielfältigt, noch Dritten zugänglich gemacht werden. Wir behalten uns alle Rechte vor, auch für den Fall der Patentierung oder der Gebrauchsmustererteilung.

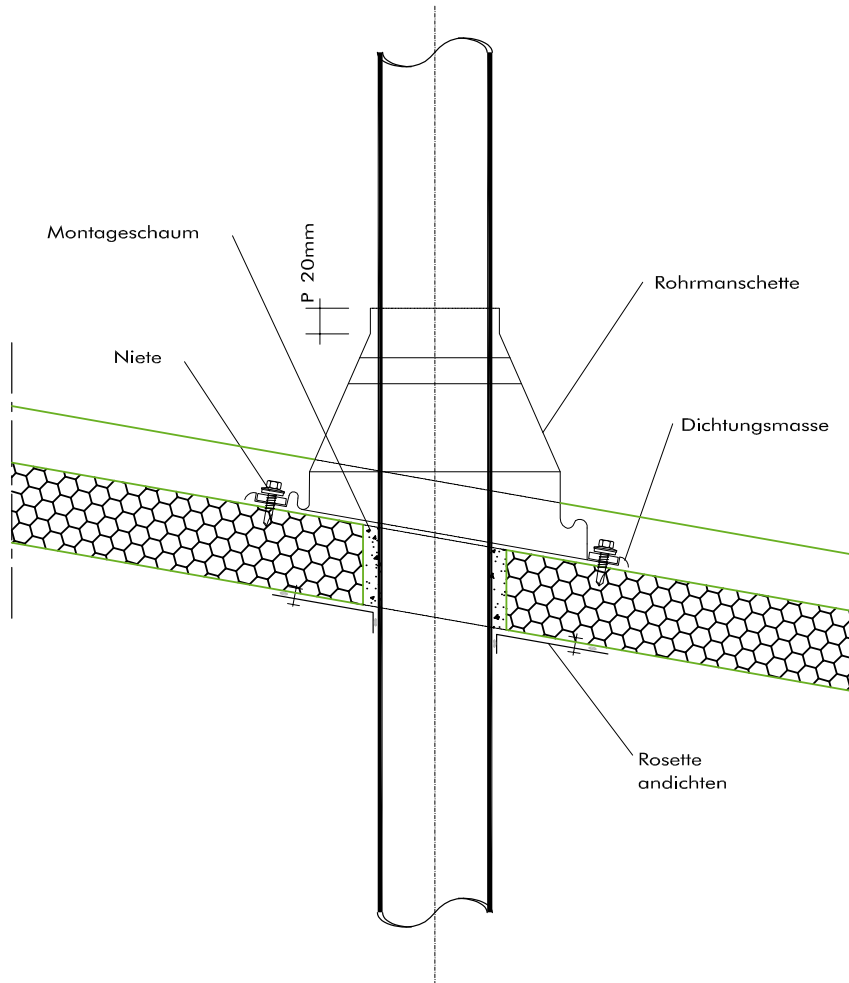

Bezeichnung:

Rohrdurchführung - Variante I
Typ G 4 Dachelement

MAAS Profile GmbH

Friedrich-List-Straße 25
D-74532 Ilshofen - Eckartshausen
Tel.: +49 7904 9714-0
Fax: +49 7904 9714-151

Typ:

Längsschnitt

Maßstab:

1:10

Grundsatzdetail

5701

WWW.MAASPROFILE.DE

Mitglied des

IFBS

Industrieverband für Bausysteme
im Metallleichtbau

MAAS Profile GmbH

Friedrich-List-Straße 25
74532 Ilshofen-Eckartshausen
Germany

T: +49 7904 97 14 - 0

F: +49 7904 97 14 - 151

E: info@maasprofile.de

W: www.maasprofile.de

